

MVC80-DH10M

КОНТРОЛЛЕР ДЛЯ СИСТЕМ ТЕПЛОСНАБЖЕНИЯ
С ПОДДЕРЖКОЙ ОБЛАЧНОГО СЕРВИСА MVC МОНИТОРИНГ



РУКОВОДСТВО ПО ПРИМЕНЕНИЮ

СОДЕРЖАНИЕ

СОДЕРЖАНИЕ	2
ВВЕДЕНИЕ	5
Версия Прошивки.....	6
Дополнительная литература о MVC80.....	6
ОБЩАЯ ИНФОРМАЦИЯ О КОНТРОЛЛЕРЕ.....	7
Назначение	7
Особенности	7
Модельный ряд.....	8
Спецификация	9
Архитектура Системы (Modbus)	10
Облачное решение для диспетчеризации.....	11
Входы / Выходы	12
Описание кнопок и LED	13
Монтаж	13
Принадлежности.....	14
ЗАГРУЖЕННЫЕ ПРИЛОЖЕНИЯ.....	15
Точки Данных	15
Расписания (Временные программы)	15
Управление тревогами	15
Установка Пароля.....	16
Тренды.....	16
ОБЗОР СХЕМ ПРИМЕНЕНИЙ.....	17
СХЕМА 01M Управление Одним контуром отопления и Одним контуром ГВС.....	18
Компоненты системы на базе MVC80-DH10M.....	20
Таблица подключений к MVC80-DH10M.....	21
СХЕМА 02M Управление Одним контуром отопления и 2-х ступ. теплообменником ГВС	23
Компоненты системы на базе MVC80-DH10M.....	25
Таблица подключений к MVC80-DH10M.....	26
СХЕМА 03M Управление Двумя контурами отопления.....	28
Компоненты системы на базе MVC80-DH10M.....	30
Таблица подключений к MVC80-DH10M.....	31
СХЕМА 04M Управление Одним контуром ГВС.....	33
Компоненты системы на базе MVC80-DH10M.....	35
Таблица подключений для MVC80-DH10M	36
СХЕМА 05M Управление Одним контуром ГВС (без VFB).....	38
Компоненты системы на базе MVC80-DH10M.....	40
Таблица подключений для MVC80-DH10M	41
СХЕМА 06M Управление Одним контуром отопления	43
Компоненты системы на базе MVC80-DH10M.....	45
Таблица подключений для MVC80-DH10M	46
СХЕМА 07M Управление Двумя контурами отопления и Одним контуром ГВС	48
Компоненты системы на базе MVC80-DH10M.....	50
Таблица подключений для MVC80-DH10M	51
СХЕМА 08M Управление Одним контуром отопления и Двумя контурами ГВС	53
Компоненты системы на базе MVC80-DH10M.....	55
Таблица подключений для MVC80-DH10M	56
СХЕМА 09M Управление Двумя контурами ГВС (без VFB).....	58
Компоненты системы на базе MVC80-DH10M.....	60
Таблица подключений для MVC80-DH10M	61
СХЕМА 10M Управление Двумя контурами отопления и Одним контуром ГВС	63
Компоненты системы на базе MVC80-DH10M.....	65
Таблица подключений к MVC80-DH10M.....	66

СХЕМА 11M	Управление Тремя контурами отопления и Одним контуром ГВС	68
	Компоненты системы на базе MVC80-DH10M.....	70
	Таблица подключений к MVC80-DH10M.....	71
СХЕМА 12M	Управление Двумя контурами отопления и Двумя контурами ГВС	73
	Компоненты системы на базе MVC80-DH10M.....	75
	Таблица подключений к MVC80-DH10M.....	76
СПЕЦИАЛЬНЫЕ ФУНКЦИИ КОМПОНЕНТОВ СИСТЕМЫ.....		78
КОНТУР ОТОПЛЕНИЯ.....		78
	Входы / Выходы.....	79
	Описание Функционирования.....	80
ГВС (ГОРЯЧЕЕ ВОДОСНАБЖЕНИЕ).....		85
	Входы / Выходы.....	86
	Описание Функционирования.....	87
ТЕПЛООБМЕННИК - ОБРАТНЫЙ ПОТОК (ГРАФИК).....		88
	Описание Функционирования.....	88
НАСТРОЙКА РЕГУЛЯТОРА.....		91
НАСТРОЙКА ПОДПИТКИ.....		93
	Входы / Выходы.....	93
НАСТРОЙКА НАСОСОВ.....		95
РЕГУЛЯТОР ПЕРЕПАДА ДАВЛЕНИЯ.....		100
	Входы / Выходы.....	100
ОБЩИЕ ФУНКЦИИ.....		102
	Инициализация программы контроллера	102
	Описание Функционирования.....	102
	Фильтрованная Температура Наружного Воздуха	103
	Входы / Выходы.....	103
	Описание Функционирования.....	103
	Расписания.....	105
	Расписание для контура Отопления.....	106
	Первое включение	107
ОБРАБОТКА ТРЕВОГ.....		109
	Сброс Тревог.....	110
ИСПОЛЬЗОВАНИЕ ПАРОЛЯ.....		111
	Ввод Пароля (Уровень 2 и 3) в меню Домашнего экрана	111
	Ввод Пароля (Уровень 3) в Сервисном меню.....	113
	Изменение Пароля	115
	Повторный ввод Пароля.....	116
ПРИЛОЖЕНИЕ.....		117
	Список Точек Данных	117
КОММУНИКАЦИЯ.....		119
	Подключение полевых шин.....	119
	Modbus (для MVC80-DH10 (v.1.1) и MVC80-DH10M).....	119
	Схема 01M, Modbus точки.....	121
	Схема 02M, Modbus точки.....	122
	Схема 03M, Modbus точки.....	123
	Схема 04M, Modbus точки.....	124
	Схема 05M, Modbus точки.....	125
	Схема 06M, Modbus точки.....	125
	Схема 07M, Modbus точки.....	126
	Схема 08M, Modbus точки.....	127
	Схема 09M, Modbus точки.....	128

МОНТАЖ	130
Общая информация.....	130
Кабельная проводка.....	130
Длина кабелей.....	131
Клеммники.....	131
Варианты монтажа.....	132
Входы / Выходы Контроллера.....	133
Входы для Датчиков.....	133
Бинарные Входы.....	134
Дискретные Выходы.....	135
Аналоговые Выходы.....	136
Габаритные размеры.....	137

ВВЕДЕНИЕ

Основное Целью этого Руководства является предоставление всей необходимой информации для подбора, запуска и технического обслуживания контроллеров MVC80-DH10M (далее MVC80).

Пользоваться данным документом дополнительно к документам, перечисленным в разделе "Дополнительная литература о продукции". Эти документы являются общими для всех контроллеров MVC80. Описание применения содержит специфическую информацию о применении.

Предпосылки **Функциональное описание исходит из того, что читатель обладает достаточно глубокими знаниями о системах регулирования теплотехническими процессами.**

Структура описания

Руководство содержит следующие разделы:

"ВВЕДЕНИЕ" объясняет цель настоящего раздела и структуру документа.

"Обзор Схем Применений" описывает разные схемы применений, общее назначение применений, компоненты систем и таблицы подключений.

"Функции компонентов системы" описывает функции регулирования каждой части системы Отопления и/или ГВС.

В разделе "Общие функции" описаны дополнительные характеристики контроллера MVC, как, например, фильтр наружной температуры, инициализация и т.д. Подробно описана каждая функция и соответствующие точки параметров. Ссылки на параметры облегчают пользователю поиск необходимой информации.

Примечание: Полное описание всех функций интерфейса оператора содержится в Инструкции Пользователя, приведенном в разделе "Дополнительная литература о продукции".

"Монтаж" описывает подключение разных компонентов оборудования, которыми управляет применение. Электрические подключения представлены только для общих компонентов системы.

Версия Прошивки

Версия прошивки 1.0 для MVC80-DH10M включает в себя Схемы Применений 01М-09М.

Для версия прошивки 2.0 в MVC80-DH10M добавлены Схемы Применений 10М, 11М и 12М.

В версиях 1.0 и 2.0 для коммуникации используется Modbus RTU (Master).

В версиях 1.0 и 2.0 нет приложений с использованием C-bus, OpenTherm и SykBus.

Дополнительная литература о MVC80

В следующих документах содержится информация о контроллере MVC80.

RU0B-0646GE51 R0411

Паспорт изделия

MU1B-0473GE51 R0411

Инструкция по монтажу

RU2B-0361GE51 R0411

Инструкция Пользователя

ОБЩАЯ ИНФОРМАЦИЯ О КОНТРОЛЛЕРЕ

Назначение

Контроллер (микропроцессорное устройство) MVC (MultiValent Controller) предназначен для автоматического управления системами Централизованного теплоснабжения (ИТП, ЦТП).

Программы Приложения контроллера MVC могут быть адаптированы под специфические требования заказчика. Программные приложения содержат встроенные энергоэффективные алгоритмы управления для оптимизации работы любой системы: оптимальный пуск/останов системы, ночной режим, режим максимальной нагрузки на ту или иную часть системы.

Особенности

В память контроллера **MVC80-DH10M** загружено определенное количество популярных Схем Применения.

Для версии 2.0 - 12 Схем, 8 из их них поддерживают управление как одиночными, так и сдвоенными насосами. Любую из загруженных Схем можно активировать в любой момент, при этом доп. расходы за активацию нужной схемы исключены.

Для версий прошивок 1.0 и 2.0 контроллера MVC80-DH10M используются только аналоговые приводы клапанов (0...10В пост.тока).

Для версий прошивок 1.0 и 2.0 контроллера MVC80-DH10M нет приложений с использованием 3-позиционных приводов.

Матричный дисплей (160 x 80 точек, 5 строк по 20 знаков), одна поворотто-нажимная и 6 функциональных кнопок обеспечивают удобное изменение параметров;

▪ **Поддержка протоколов:**

- Modbus;
- Подключение к ПК или панели оператора.

ПРИМЕЧАНИЕ:

Для версий прошивок 1.0 и 2.0 контроллера MVC80-DH10M для коммуникации может использоваться только Modbus.

- **Различные варианты монтажа:**
MVC поддерживает следующие варианты монтажа:
 - на DIN-рейку,
 - стену,
 - дверцу щита автоматики;
- Два варианта исполнения съемных клеммников: винтовые и подпружинные;
- 2 настраиваемых LED и 2 настраиваемых кнопки управления (1, 2);
- Настройка безопасного состояния для выходов (на случай потери связи или зависания);
- Настройка безопасного значения на случай обрыва или замыкания датчика;
- Часы реального времени;
- Буфер трендов, буфер тревог, настраиваемый текст тревог;
- 18-значная адресация;
- 72 часовое хранение RAM при сбое питания;
- Встроенная память Flash EPROM.

Модельный ряд

Доступны для заказа следующие модели контроллеров MVC80 с фиксированными приложениями:

Данное руководство посвящено контроллеру **MVC80-DH10M**.

Особенности / Модель	MVC80-DH10 (v.1.1)	MVC80-DH10M (v.2.0)
Безусловное ограничение максимальной температуры обратной воды	есть	есть
Поддерживаемый протокол связи	ModBus RTU	ModBus RTU
Количество загруженных применений (схем)	7	12
В-порт для подключения MVC-online	есть	есть
Интерфейс оператора с поддержкой русского языка	есть	есть
Управление приводами	3-pt	0...10V= (Modulating)
Поддержка сдвоенных насосов в контурах отопления и ГВС	есть	есть*
Поддержка сдвоенных насосов в контуре подпитки	-	есть*
Поддержка регулятора перепада давления и активных датчиков давления	-	есть*
Дополнительные аварийные входы: протечка и проникновение	есть	есть
Готовые проекты Щитов Автоматики	-	есть*

* для большинства схем, но не для всех.

Спецификация

Напряжение питания

Напряжение питания контроллера от **115 Vac (-10%)** до **230 Vac (+10%)** при 50/60 Hz. Питание подключается к клеммам 1 и 2.
Максимальное потребление мощности < 12 VA.

Память

- 256 kB внутренней flash памяти
- 32 kB внутренней RAM
- 2 MB внешней flash памяти
- 576 kB для приложений

Микропроцессор

STM32F101ZC ARM 32-bit Cortex™-M3 CPU, 36 MHz

Сохранение Памяти и Часов

В случае сбоя питания конденсатор сохранит содержимое RAM и показания времени 72 часа.

Архитектура Системы (Modbus)

Сценарий 1

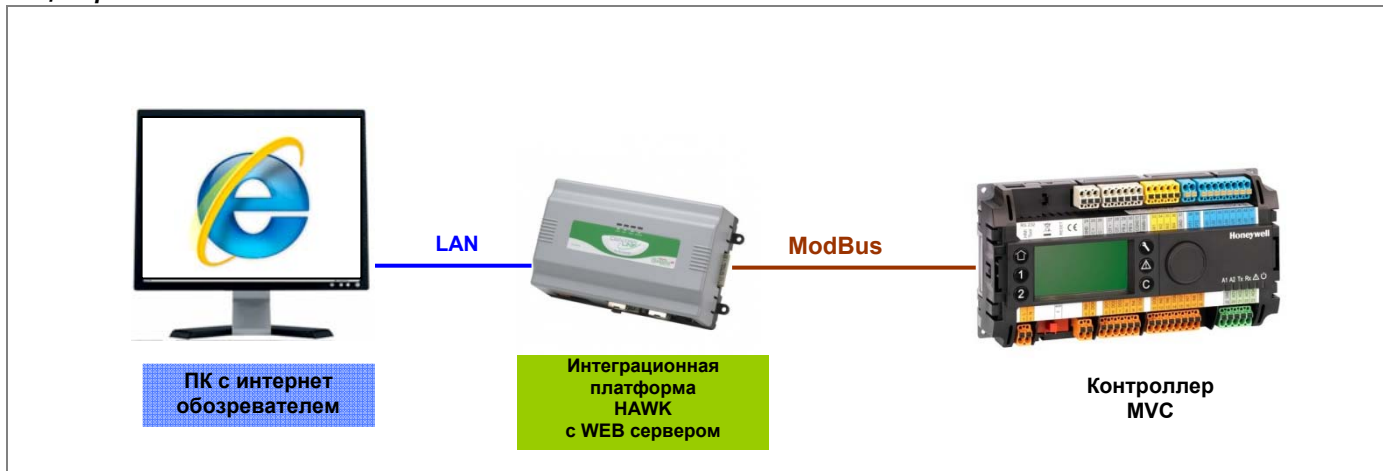

Сценарий 2

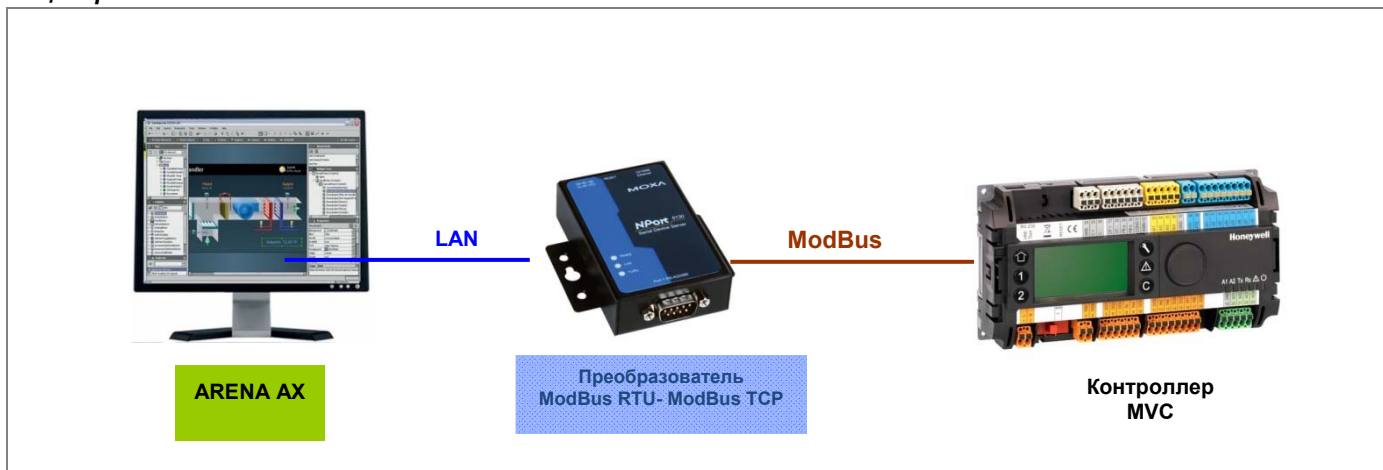

Сценарий 3



Рис. 1. Конфигурация системы с контроллером MVC (Modbus)

Облачное решение для диспетчеризации

Сценарий

**MVC мониторинг - Назначение :**

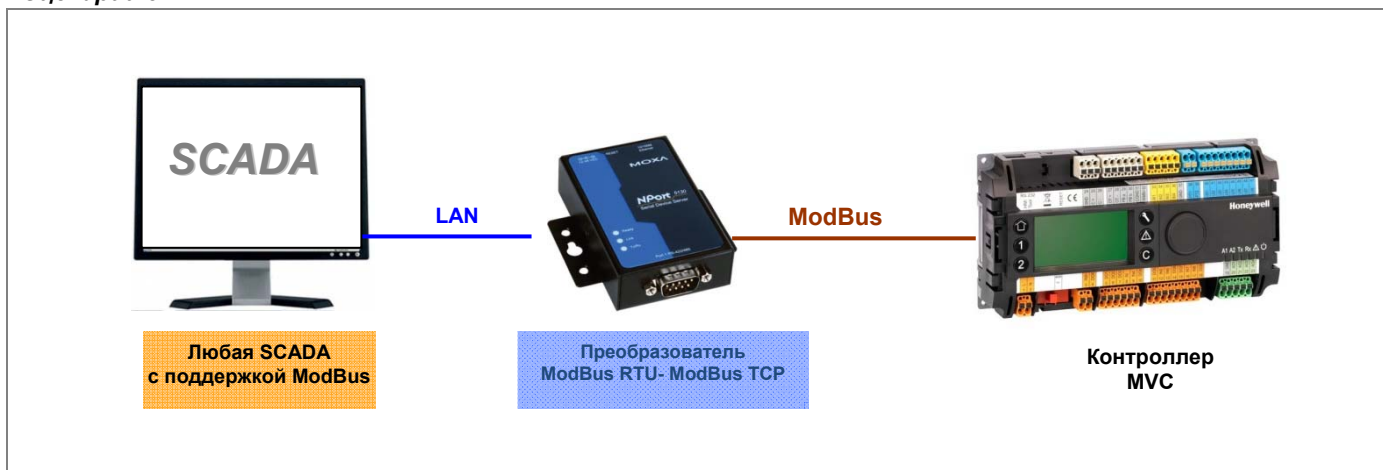
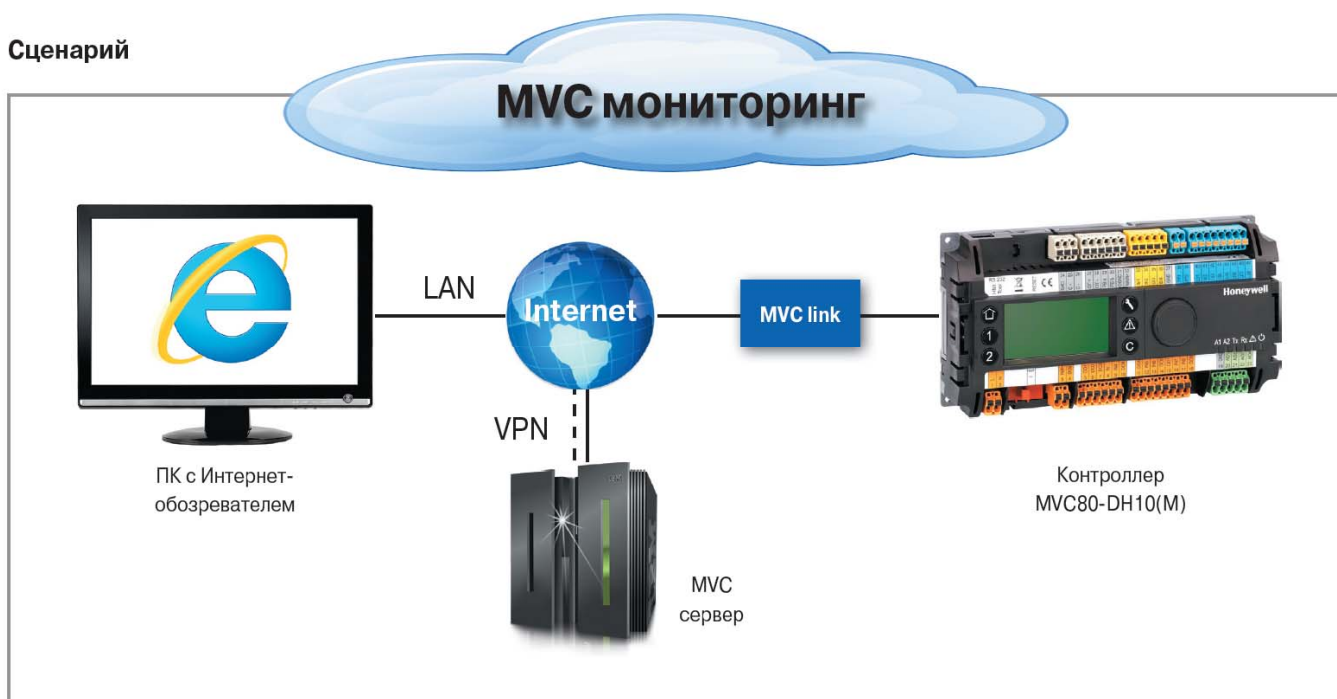
MVC мониторинг – это облачная программная платформа, предназначенная для диспетчеризации контроллеров MVC80-DH10 (v.1.1)/ MVC80-DH10M посредством подключения их к Internet через специальный связующий модуль **MVC link** (пользователю необходимо иметь наличие Internet на объекте по DHCP).

MVC мониторинг - Особенности :

- Визуализация рабочей установки
- Мониторинг в режиме реального времени
- Обработка тревожных сообщений и их рассылка на эл. почту
- Запись и просмотр трендов

MVC link - Назначение:

MVC link – это коммуникационный модуль, который предназначен для связи контроллеров MVC80-DH10 (v.1.1) / MVC80-DH10M с **MVC сервером** с применением VPN технологии.

MVC link - Особенности:

- Доступен для заказа как в виде отдельного небольшого щита, так и в виде набора компонентов (со схемой подключения) для установки в существующий щит автоматики с контроллером MVC80-DH10 (v.1.1) / MVC80-DH10M .
- Подключение к Internet по DHCP (автоматическое присвоение IP-адреса) - клиенту нужен DHCP интернет на объекте.
- Заранее настроенное оборудование (plug & play).

Входы / Выходы

Таблица 1. Спецификация встроенных входов и выходов

Тип	Параметр	Значение
UI Аналоговые (универсальные) входы	Разрешение	12-bit
	Точность	75 mV
	Датчики	NTC 20kOhm для -50 ... +150 °C
	Медленный бинарный вход	max. 0.4 Hz
	Примечание	Калибровка смещения, определение неисправности датчика, выставление безопасного значения на случай обрыва или к/з.
VI Бинарные входы	Использование как сухой контакт	Открыт: $\geq 3000 \text{ Ohm}$ (20 ... 28 Vdc) Закрит: $\leq 500 \text{ Ohm}$ (ток к/з = 1.6 ... 2.0 mA)
AO Аналоговые выходы	Напряжение	0 (2) ... 10 V, max. 11 V, $\pm 1 \text{ mA}$
	Разрешение	12-bit
	Точность	$\pm 150 \text{ mV}$
	Примечание	Поддержка безопасного значения сигнала при сбоях.
DO Релейные выходы	Тип контакта	Нормально-открытый
	реле 1, 2, 3, 5, 6, 7, & 8	
	мин. нагрузка	5 Vdc, 10 mA
	макс. напряжение	253 Vac
	макс. нагрузка	3 (0.3) A
	Ресурс	500,000 циклов при 253 Vac / 0.3 A резистивная нагрузка 100,000 циклов при 253 Vac / 2 A резистивная нагрузка
	реле 4	
	мин. нагрузка	5 Vdc, 10 mA
	макс. напряжение	253 Vac
	макс. нагрузка	10 (10) A при 253 Vac / 3 A при 30 Vdc
	Ресурс	100,000 циклов при 253 Vac / 10 A резистивная нагрузка
	TRIAC Симисторный выход	Напряжение
Ток		Max. 1 A
Защита		Плавкий предохранитель F1H250V
Примечание		Может использоваться как стандартный дискретный выход для управления скоростью насоса. Возможна установка безопасного значения
Важно: Входы и выходы защищены от повышенного напряжения до 24 Vac.		

ВНИМАНИЕ В спецификации указаны технические параметры физических входов/выходов.



!!! Все электрические подключения должны производиться в СТРОГОМ соответствии со схемами подключений к соответствующему применению (Схема 01M, Схема 02M и т.д.) !!!

Описание кнопок и LED

Таблица 2. Светодиоды LED контроллера MVC









Символ	Цвет	Функционал	Описание
	зеленый	Питание	Отображает подачу питания на контроллер
	Красный	Статус	Отображает сбой датчика (мигание ON/OFF)
C+	желтый	Отправка по C-Bus	Отображает отправку телеграмм по протоколу C-Bus
C-	желтый	Получение по C-Bus	Отображает получение телеграмм по протоколу C-Bus
A2	желтый	LED 2 приложения	Программируется в приложении
A1	желтый	LED 1 приложения	Программируется (например, наличие тревог в контроллере)

Таблица 3. Клавиши быстрого доступа

Значок	Функция	Описание
	HOME	Переход на домашнюю страницу пользовательского меню.
	1	Переход в раздел Точки Данных.
	2	Переход в раздел Временные Расписания.
	СЕРВИС	Переход в меню Настроек.
	ТРЕВОГА	Журнал аварийных сообщений.
	ОТМЕНА	Переход на предыдущую страницу / отмена неверного ввода данных.

Монтаж

Контроллер MVC80 имеет универсальный форм-фактор, который позволяет установить контроллер на стене, дверце щита автоматики, а так же на DIN-рейку (см. рис.2).





Рис. 2. Варианты монтажа

Принадлежности

Таблица 4. Обзор принадлежностей и запасных частей

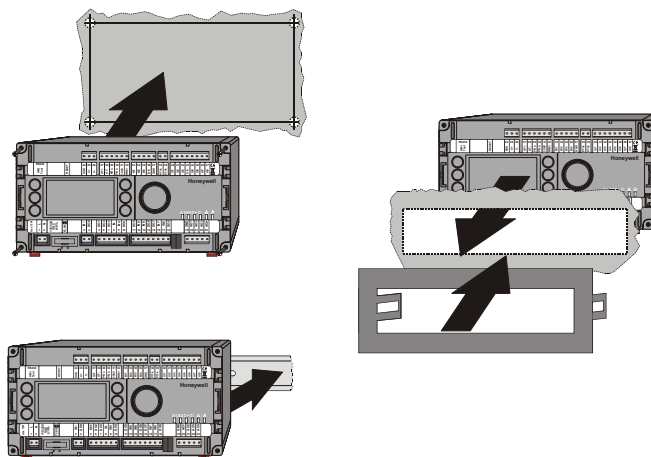
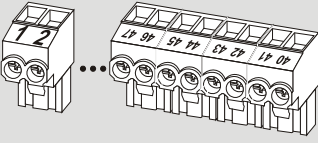
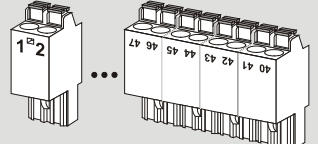
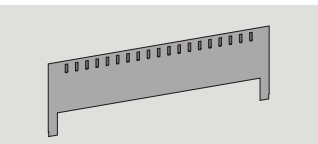
	Код	Описание
	MVC-80-TSC	Съемные винтовые клеммники; комплект содержит 11 колодок (для контактов 1 - 47)
	MVC-80-TRU	Съемные подпружинные клеммники; комплект содержит 11 колодок (для контактов 1 - 47)
	MVC-80-AC1	Крышка для закрытия клеммных колодок
	MVC-80-AC2	Лицевая панель для монтажа контроллера на дверцу ЩА
	MVC-80-AC3	Фиксатор для кабеля
	MVC-80-AC4	Заглушка для неиспользованных контактов

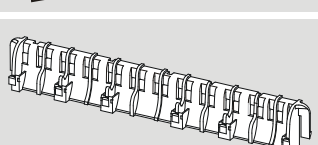
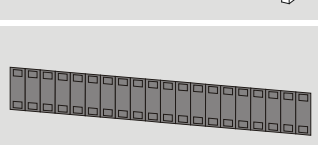
ЗАГРУЖЕННЫЕ ПРИЛОЖЕНИЯ

Контроллер серии MVC80-DH10M версии 2.0 содержит 12 загруженных программных приложений. Одновременно может быть запущено только одно приложение.

Точки Данных

Точки данных это основа контроллера MVC80. Они содержат такую специфическую системную информацию, как значение, состояние, ед. измерения, пределы и настройки по умолчанию. Пользователь имеет доступ к просмотру содержимого (атрибутов) точек, а так же изменению части данных. Максимально в контроллере может содержаться до 1000 точек данных (всех типов в сумме: физические и виртуальные). Обычно, 60% точек являются виртуальными. Информация о точках может быть выведена на экран.

Подробную информацию см. в Инструкции Пользователя.

Расписания (Временные программы)

Расписания подразумевают назначение уставки для значения или статуса точки в зависимости от времени суток.

Существуют следующие типы расписаний:

- Суточная программа,
- Недельная программа,
- Годовая программа,
- Специальная дневная программа.
- Разовая программа,

Недельная программа строится на основе суточных программ. Годовая программа автоматически создается из недельных программ. Специальные промежутки времени (каникулы, праздники) настраиваются уже в годовой программе.

Управление тревогами

Система оповещения о тревогах обеспечивает безопасность системы. Сигнал тревоги оповещает оператора о нештатном режиме работы системы. Все тревоги записываются в специальный файл (Журнал Тревог) и сообщения о них немедленно выводятся на экран.

Буфер тревог может содержать до 200 записей. Тревоги делятся на два типа – критические и некритические. Критические тревоги (например, вызванные обрывом связи) имеют приоритет над некритическими тревогами.

Тревоги могут вызывать следующие события:

- выход значения из допустимых пределов,
- перевод точки в ручной режим,
- события счетчика,
- изменение состояния дискретной точки.

Для сброса аварийного сообщения с экрана конроллера нажмите кнопку «С» после прочтения текста тревоги.

Установка Пароля

Настройки контроллера MVC80 защищены паролем, что гарантирует доступ только авторизованного персонала. Существует 4 уровня доступа, каждый из которых, защищен отдельным паролем.

Тренды

Контроллер MVC80 может хранить данные для последующего отображения трендов. Возможны два варианта трендов: живой (on-line) и исторический (записанный в память).

ОБЗОР СХЕМ ПРИМЕНЕНИЙ

Условные обозначения



 <p>AF</p>	Датчик температуры наружного воздуха (AF)		Теплообменник
 <p>VF</p>	Датчик температуры потока снабжения (VF)		Клапан регулирующий с электроприводом
 <p>SF</p>	Датчик температуры горячей воды (SF)	 <p>PS</p>	Реле давления (PS)
 <p>VFB</p>	Датчик температуры обратной воды (VFB)	 <p>SV</p>	Клапан подпитки (SV)
	Контур отопления (Потребитель)	 <p>PF</p>	Насос подпитки (PF)
	Контур горячей воды (Потребитель)	 <p>AL1 AL2</p>	Аварийные входы (AL1, AL2) AL1 - Проникновение в помещение AL2 - Протечка
 <p>DPS P1-1 P1-2</p>	Насосная группа с обратной связью DPS – Реле перепада давления P1-1 – Насос 1 группы 1 P1-2 – Насос 2 группы 1		

СХЕМА 01M

Управление Одним контуром отопления и Одним контуром ГВС

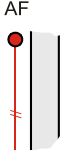
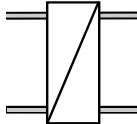
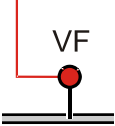
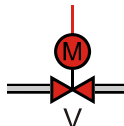
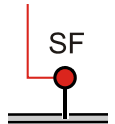
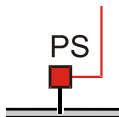
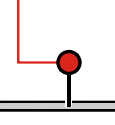
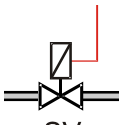
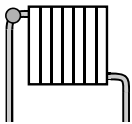
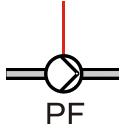
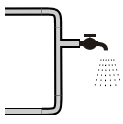

Применение

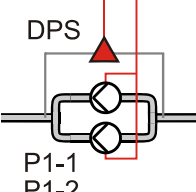
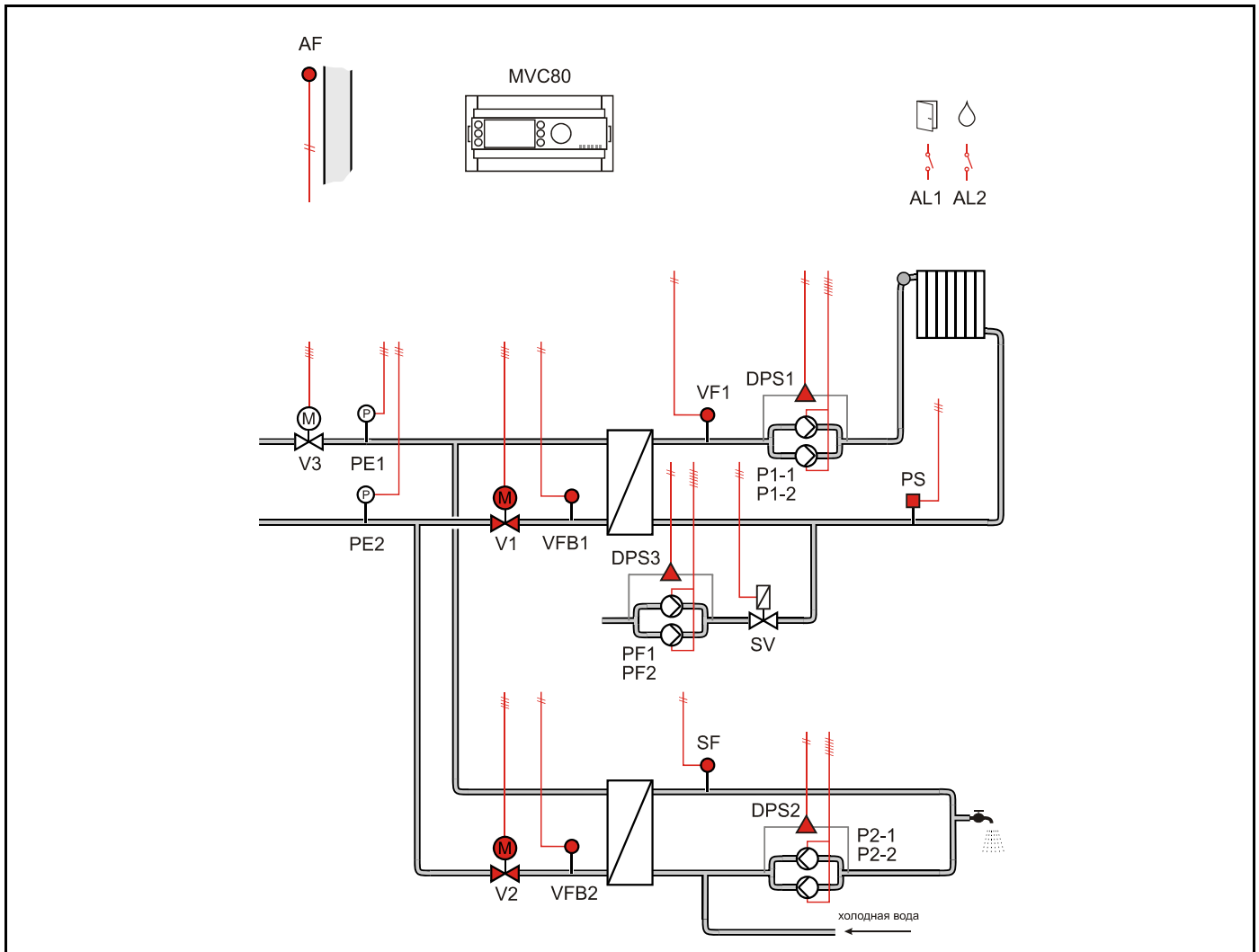
- Управление Одним контуром отопления и Одним контуром ГВС:
- Погодозависимое ограничение температуры обратного потока VFB1 первичной стороны через привод клапана V1.
- Погодозависимое управление контуром отопления VF1 (вторичная сторона).
- Погодозависимое регулирование температуры обратного потока VFB2 контура ГВС (первичная сторона) через привод клапана V2.
- Регулирование температуры ГВС SF (вторичная сторона).

Обратный поток ЦТ

- Ограничение температуры обратной воды VFB1 (отопление) на первичной стороне является приоритетной функцией и производится в соответствии с настраиваемым графиком.
- Ограничение температуры обратной воды VFB2 (ГВС) на первичной стороне является приоритетной функцией и производится в соответствии с настраиваемым графиком.
- График настраивается по двум точкам с возможностью оперативного параллельного смещения.

Контур отопления

- Регулирование температуры потока снабжения VF1 (вторичная сторона) производится по настраиваемому графику отопления с возможностью ограничения по минимальной и максимальной температуре воды в контуре.
- Или регулирование температуры в контуре отопления с постоянным значением (например, для бассейна и т.д.)
- График настраивается по двум точкам с возможностью оперативного параллельного смещения.
- Защита от замерзания – при понижении температуры ниже значения установленного параметром, обеспечивается постоянная работа насоса.
- Индивидуальная временная программа: суточная, недельная, годовая.

Контур ГВС

- Регулирование температуры горячей воды SF с постоянным значением.
- Защита от легионеллы.
- Индивидуальная временная программа: суточная, недельная, годовая.

Контур Подпитки

- Если реле минимального давления вторичной стороны PS генерирует тревогу, то открывается клапан подпитки SV и включается насос PF контура подпитки.
- Если тревога реле минимального давления возвращается в норму за определяемое при помощи параметра время 30 секунд (настраиваемое значение), клапан подпитки закрывается после возвращения давления в норму.
- Если тревога вторичного реле минимального давления не вернется в норму за определенное время, клапан подпитки закрывается, и генерируется критическая тревога.
- При замыкании контакта реле минимального давления вторичной стороны PS - статус «авария».

Насосы

- Выбор управления Одним или Двумя (заводская настройка) насосами осуществляется через параметр.
- Автоматическое переключение двух насосов в зависимости от фиксированного времени и/или часов наработки.
- Автоматическое переключение насосов проводится периодически (тип переключения выбирается при помощи параметра).
- Если применяется переключение в зависимости от часов наработки, значение переключения (разность наработки двух насосов) должно быть определено при помощи параметра.
- В случае сбоя ведущего насоса, резервный насос включается автоматически с одновременной индикацией аварийного сообщения на экране.
- Для реле перепада давления DPS1/DPS2 используется нормально-открытый контакт. При замыкании контакта - статус «норма».

Регулятор перепада давления

- Для функционирования регулятора необходимо установить на подающий и обратный трубопроводы активные датчики давления с выходным сигналом 0...10Vdc, и подключить их к контроллеру. В зависимости от величины отклонения текущего и заданного перепада давления, контроллер будет генерировать управляющий сигнал для привода клапана V3.

Отображение неисправностей

- Если произошел обрыв датчика, короткое замыкание датчика, превышение допустимой температуры или температура теплоносителя слишком низкая, то на дисплее отобразится предупреждающее сообщение.
- Дополнительно 2 входа для тревог: Проникновение в помещение AL1и Протечка воды AL2.

Компоненты системы на базе MVC80-DH10M

Для реализации данной схемы необходимы следующие компоненты:

Элементы системы	Обозначение на схеме	Рекомендуемое оборудование	Количество
Контроллер MVC80	MVC80	MVC80-DH10M	1 шт.
- комплект клеммников	-	MVC-80-TPU	1 шт.
Датчик температуры наружного воздуха	AF	AF20-B54	1 шт.
Датчик температуры теплоносителя - погружной с гильзой	VF1, VFB1, VFB2	VF20-5B54	3 шт.
Датчик температуры ГВС - погружной с быстрым ответом	SF	T7425A1005	1 шт.
2-ходовой клапан (отопление, ГВС) - линейный (DN15-32), фланц. - линейный (DN40-150), фланц.	V1, V2	V5328A V5016A	2 шт.
Аналоговый привод (Отопление) - линейный (DN15-80, 1,0 мин.) - линейный (DN100-150)	M (V1)	ML7420A6009 ML7421B3003	1 шт.
Аналоговый привод (ГВС) - линейный (DN15-80, 0,5 мин.) - линейный (DN100-150)	M (V2)	ML7420A6017 ML7421B3003	1 шт.
Трансформатор 230Vac/24Vac	-	CRT6	1 шт.
Реле перепада давления UEC	DPS1, DPS2, DPS3	UEC24014M262	3 шт.
Фитинги для UEC - G1/4" - Ø8мм	-	MAU8/MS	12 шт.
Реле давления - 0..6 бар с настр. диффенц.	PS	DCMV6	1 шт.
Соленоидный клапан - резьбовой (DN10-40)	SV	AT серия	1 шт.
Регулятор перепада давления			
Датчик давления - 0...10В, 10 бар, 24Vdc	PE1, PE2	MLH010BGG20D	2 шт.
2-ходовой клапан - линейный, фланц.	V3	V5016A	1 шт.
Аналоговый привод - линейный (DN15-80, 0,5 мин.) - линейный (DN100-150)	M (V3)	ML7420A6017 ML7421B3003	1 шт.

Таблица подключений к MVC80-DH10M

Терминал	Сигнал	Обозначение на схеме	Описание
1	L		Напряжение питания (115VAC до 230VAC)
2	N		Нейтраль
3	IN9		<i>Не используется</i>
4	DO9		<i>Не используется</i>
5	DO1	P1-1	Насос1 контура отопления
6	DO2	P1-2	Насос2 контура отопления
7	DO3	PF1	Насос 1 подпитки
8	IN		Ввод напряжения для DO1-DO3
9	IN4		Ввод напряжения для DO4
10	DO4	PF2	Насос 2 подпитки
11	DO5	SV	Соленоидный клапан подпитки
12	IN5		Ввод напряжения для DO5
13	IN6		<i>Не используется</i>
14	DO6		<i>Не используется</i>
15	DO7	P2-1	Насос1 контура ГВС
16	IN7		Ввод напряжения для DO7
17	IN8		Ввод напряжения для DO8
18	DO8	P2-2	Насос2 контура ГВС
19	GND		Земля для АО
20	AO1	V1	Привод клапана Отопл.
21	AO2	V2	Привод клапана ГВС
22	AO3	V3	Привод регулятора перепада давления
23	AO4		<i>Не используется</i>
Терминал	Сигнал	Обозначение на схеме	Описание
24	SHD		Modbus: общий
25	C+		Modbus: D1
26	C-		Modbus: D0
27	OT+		<i>Не используется</i>
...	...		<i>Не используется</i>
32	WMB+		<i>Не используется</i>
33	BI1	DPS1	Реле перепада давления насосная гр.1 (NO)
34	BI2	DPS2	Реле перепада давления насосная гр.2 (NO)
35	BI3	PS	Реле давления контура Отопл. (NO)
36	BI4	DPS3	Реле перепада давления насосная гр.3 (NO)
37	GND		Общий контакт для всех датчиков
38	PT1000	AL2	Протечка воды (NO)
39	PT1000		<i>Не используется</i>
40	UI1	AF	Темп. наружного воздуха
41	UI2	VF1	Темп. контура отопления 1
42	UI3	VFB1	Темп. Обратного потока отопления 1
43	UI4	SF	Темп. горячей воды
44	UI5	VFB2	Темп. Обратного потока ГВС
45	UI6	PE1	Давление теплоносителя в подающей трубе
46	UI7	PE2	Давление теплоносителя в обратной трубе
47	UI8	AL1	Проникновение в помещение (NC)

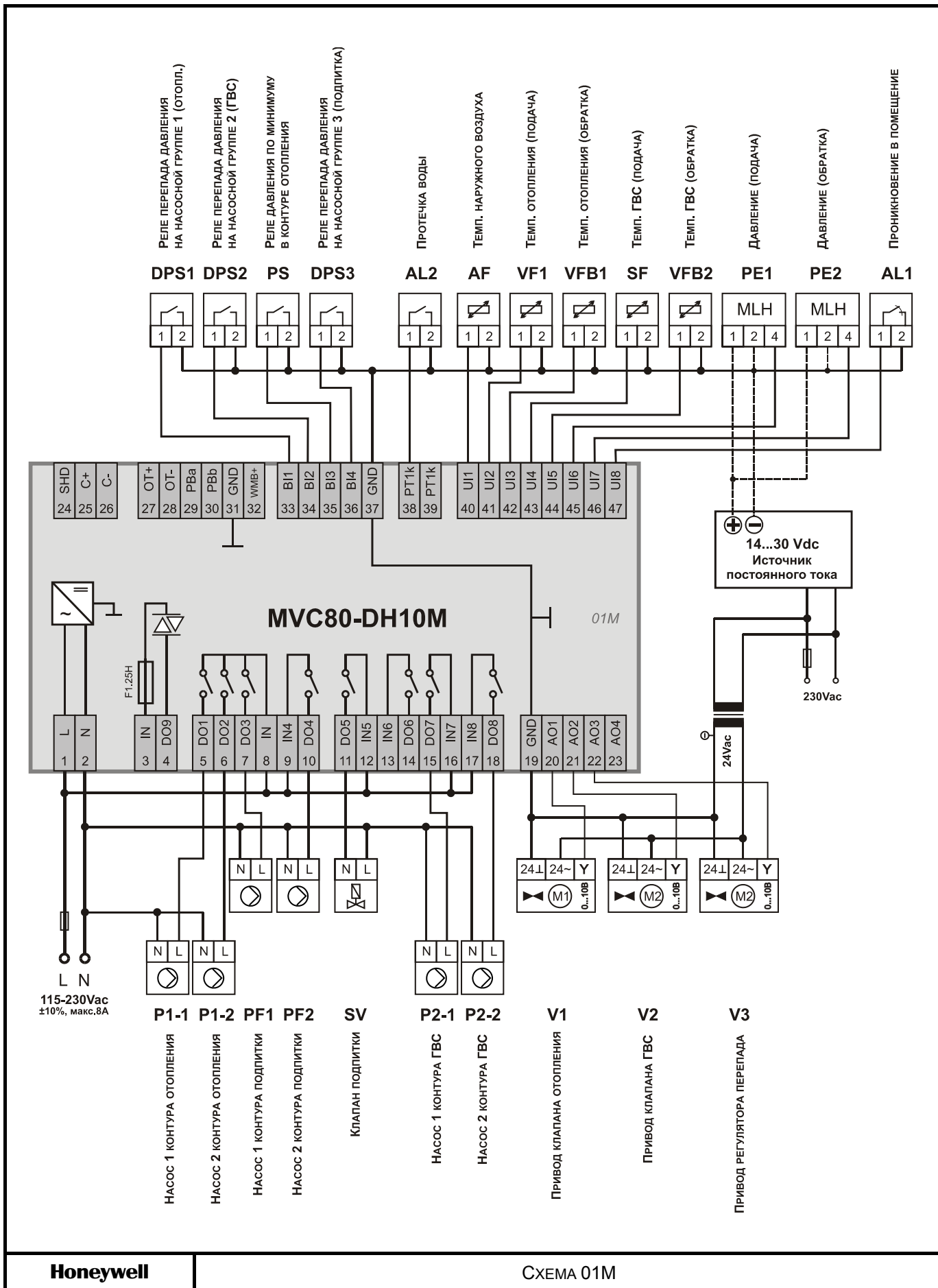

Honeywell

СХЕМА 01M

СХЕМА 02M

Управление Одним контуром отопления и 2-х ступ. теплообменником ГВС

ПРИМЕЧАНИЕ: Аналогично Схеме 01, но без датчика обратного потока контура ГВС.

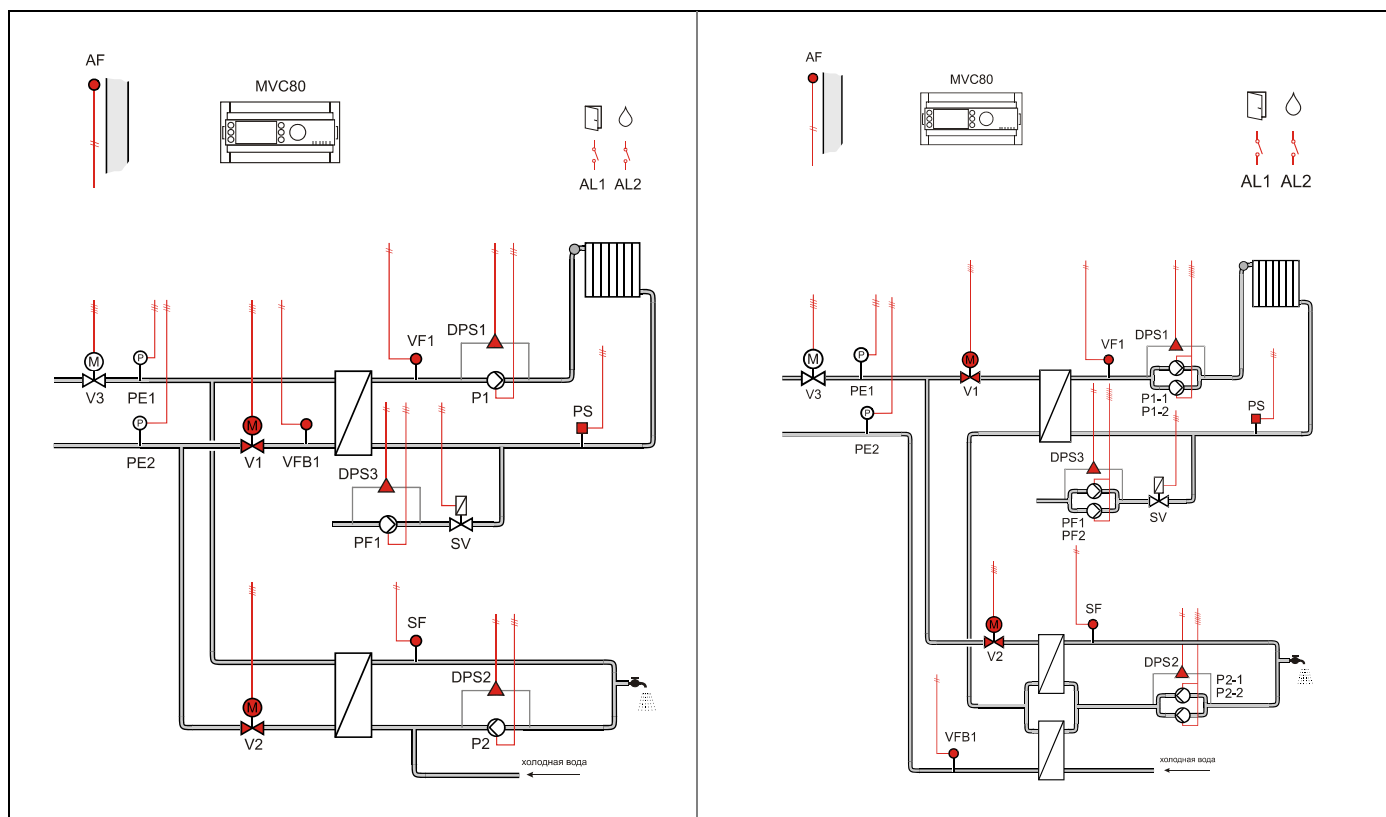
**Применение**

- Управление Одним контуром отопления и Одним контуром ГВС:
- Погодозависимое ограничение температуры обратного потока VFB1 первичной стороны через 3-поз. привод клапана V1.
- Погодозависимое управление контуром отопления VF1 (вторичная сторона).
- Регулирование температуры горячей вода SF (вторичная сторона).

Обратный поток ЦТ

- Ограничение температуры обратной воды VFB1 (отопление) на первичной стороне является приоритетной функцией и производится в соответствии с настраиваемым графиком.
- Регулирование температуры обратной воды VFB2 (ГВС) на первичной стороне является приоритетной функцией и производится в соответствии с настраиваемым графиком.
- График настраивается по двум точкам с возможностью оперативного параллельного смещения.

Контур ГВС

- Регулирование температуры горячей воды SF с постоянным значением.
- Защита от легионелы.
- Индивидуальная временная программа: суточная, недельная, годовая.

Контур отопления

- Регулирование температуры потока снабжения VF1 (вторичная сторона) производится по настраиваемому графику отопления с возможностью ограничения по минимальной и максимальной температуре воды в контуре.
- Или регулирование температуры в контуре отопления с постоянным значением (например, для бассейна и т.д.)
- График настраивается по двум точкам с возможностью оперативного параллельного смещения.
- Защита от замерзания – при понижении температуры ниже значения установленного параметром, обеспечивается постоянная работа насоса.
- Индивидуальная временная программа: суточная, недельная, годовая.

Контур Подпитки

- Если реле минимального давления вторичной стороны PS генерирует некритическую тревогу, то открывается клапан подпитки SV и включается насос PF контура подпитки.
- Если тревога реле минимального давления возвращается в норму за определяемое при помощи параметра время 30 секунд (настраиваемое значение), клапан подпитки закрывается после возвращения давления в норму.
- Если тревога вторичного реле минимального давления не вернется в норму за определенное время, клапан подпитки закрывается, и генерируется критическая тревога.
- При замыкании контакта реле минимального давления вторичной стороны PS - статус «авария».

Насосы

- Выбор управления Одним или Двумя (заводская настройка) насосами осуществляется через параметр.
- Автоматическое переключение двух насосов в зависимости от фиксированного времени и/или часов наработки.
- Автоматическое переключение насосов проводится периодически (тип переключения выбирается при помощи параметра).
- Если применяется переключение в зависимости от часов наработки, значение переключения (разность наработки двух насосов) должно быть определено при помощи параметра.
- В случае сбоя ведущего насоса, резервный насос включается автоматически с одновременной индикацией аварийного сообщения на экране.
- Для реле перепада давления DPS1/DPS2 используется нормально-открытый контакт. При замыкании контакта - статус «норма».

Регулятор перепада давления

- Для функционирования регулятора необходимо установить на подающий и обратный трубопроводы активные датчики давления с выходным сигналом 0...10Vdc, и подключить их к контроллеру. В зависимости от величины отклонения текущего и заданного перепада давления, контроллер будет генерировать управляющий сигнал для привода клапана V3.

Отображение неисправностей

- Если произошел обрыв датчика, короткое замыкание датчика, превышение допустимой температуры или температура теплоносителя слишком низкая, то на дисплее отобразится предупреждающее сообщение.
- Дополнительно 2 входа для тревог: Проникновение в помещение AL1и Протечка воды AL2.

Компоненты системы на базе MVC80-DH10M

Для реализации данной схемы необходимы следующие компоненты:

Элементы системы	Обозначение	Рекомендуемое оборудование	Количество
Контроллер MVC80	MVC80	MVC80-DH10M	1 шт.
- комплект клеммников	-	MVC-80-TPU	1 шт.
Датчик температуры наружного воздуха	AF	AF20-B54	1 шт.
Датчик температуры теплоносителя - погружной с гильзой	VF1, VFB1	VF20-5B54	2 шт.
Датчик температуры ГВС - погружной с быстрым ответом	SF	T7425A1005	1 шт.
2-ходовой клапан (отопление, ГВС) - линейный (DN15-32), фланц. - линейный (DN40-150), фланц.	V1, V2	V5328A V5016A	2 шт.
Аналоговый привод (отопление) - линейный (DN15-80, 1,0 мин.) - линейный (DN100-150)	M (V1)	ML7420A6009 ML7421B3003	1 шт.
Аналоговый привод (ГВС) - линейный (DN15-80, 0,5 мин.) - линейный (DN100-150)	M (V2)	ML7420A6017 ML7421B3003	1 шт.
Трансформатор 230Vac/24Vac		CRT6	1 шт.
Реле перепада давления	DPS1, DPS2, DPS3	UEC24014M262	3 шт.
Фитинги для UEC - G1/4" - Ø8мм	-	MAU8/MS	12 шт.
Реле давления - 0...6 бар с настр. диффенц.	PS	DCMV6	1 шт.
Соленоидный клапан - резьбовой (DN10-40)	SV	AT серия	1 шт.
Регулятор перепада давления			
Датчик давления - 0...10В, 10 бар, 24Vdc	PE1, PE2	MLH010BGG20D	2 шт.
2-ходовой клапан - линейный, фланц.	V3	V5016A	1 шт.
Аналоговый привод - линейный (DN15-80, 0,5 мин.) - линейный (DN100-150)	M (V3)	ML7420A6017 ML7421B3003	1 шт.

Таблица подключений к MVC80-DH10M

Терминал	Сигнал	Обозначение на схеме	Описание
1	L		Напряжение питания (115VAC до 230VAC)
2	N		Нейтраль
3	IN9		<i>Не используется</i>
4	DO9		<i>Не используется</i>
5	DO1	P1-1	Насос 1 контура отопления
6	DO2	P1-2	Насос 2 контура отопления
7	DO3	PF1	Насос 1 подпитки
8	IN		Ввод напряжения для DO1-DO3
9	IN4		Ввод напряжения для DO4
10	DO4	PF2	Насос 2 подпитки
11	DO5	SV1	Соленоидный клапан подпитки
12	IN5		Ввод напряжения для DO5
13	IN6		<i>Не используется</i>
14	DO6		<i>Не используется</i>
15	DO7	P2-1	Насос 1 контура ГВС
16	IN7		Ввод напряжения для DO7
17	IN8		Ввод напряжения для DO8
18	DO8	P2-2	Насос 2 контура ГВС
19	GND		Земля для АО
20	AO1	V1	Привод клапана Отопл.
21	AO2	V2	Привод клапана ГВС
22	AO3	V3	Привод регулятора перепада давления
23	AO4		<i>Не используется</i>
Терминал	Сигнал	Обозначение на схеме	Описание
24	SHD		Modbus: общий
25	C+		Modbus: D1
26	C-		Modbus: D0
27	OT+		<i>Не используется</i>
...	...		<i>Не используется</i>
32	WMB+		<i>Не используется</i>
33	BI1	DPS1	Реле перепада давления насосная гр.1 (NO)
34	BI2	DPS2	Реле перепада давления насосная гр.2 (NO)
35	BI3	PS	Реле давления контура Отопл. (NO)
36	BI4	DPS3	Реле перепада давления насосная гр.3 (NO)
37	GND		Общий контакт для всех датчиков
38	PT1000		<i>Не используется</i>
39	PT1000		<i>Не используется</i>
40	UI1	AF	Темп. наружного воздуха
41	UI2	VF1	Темп. контура отопления
42	UI3	VFB1	Темп. Обратного потока отопления
43	UI4	SF	Темп. горячей воды
44	UI5	PE1	Давление теплоносителя в подающей трубе
45	UI6	PE2	Давление теплоносителя в обратной трубе
46	UI7	AL1	Проникновение в помещение (NC)
47	UI8	AL2	Протечка воды (NO)

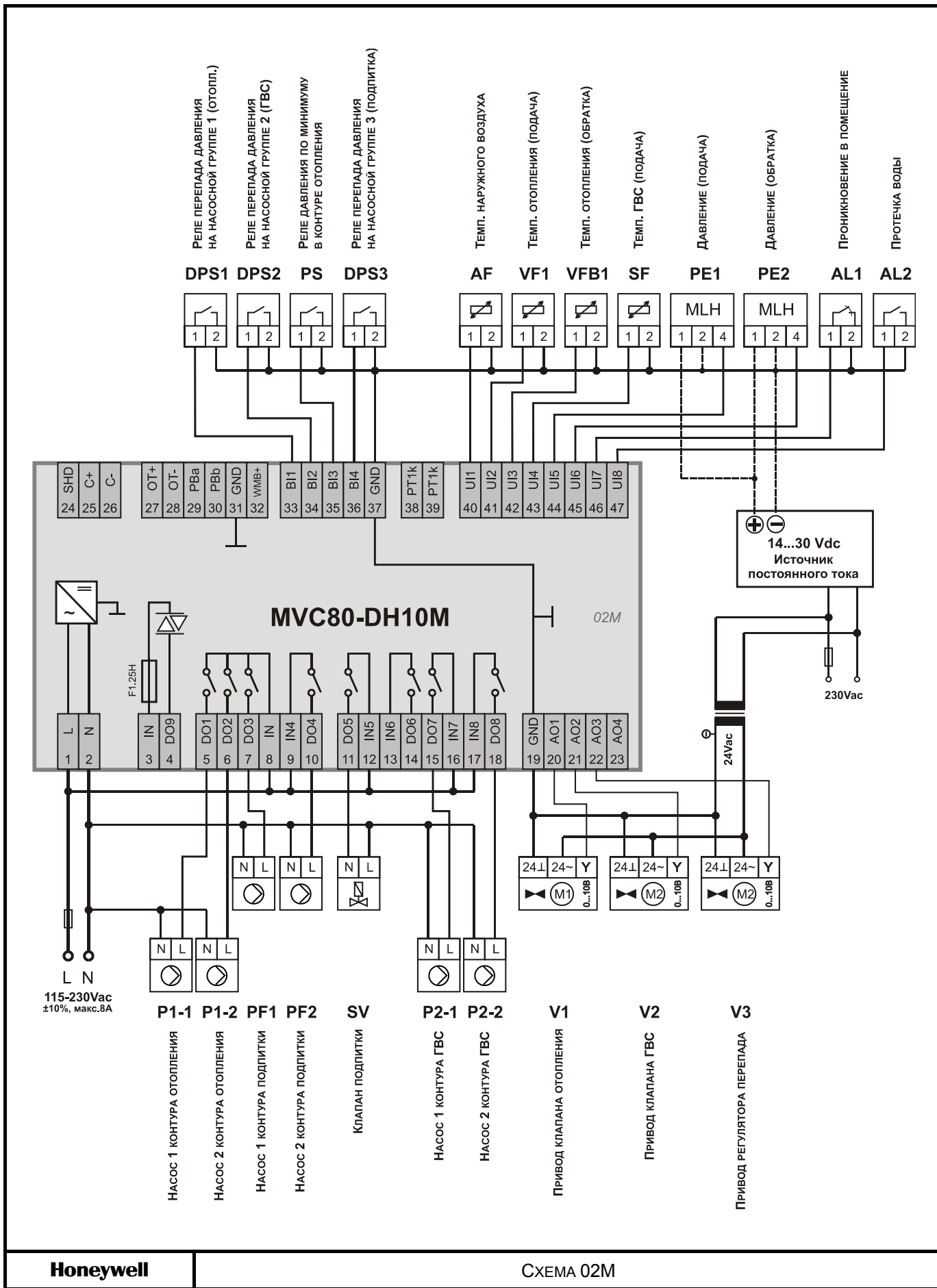

Honeywell

СХЕМА 02M

СХЕМА 03M

Управление Двумя контурами отопления

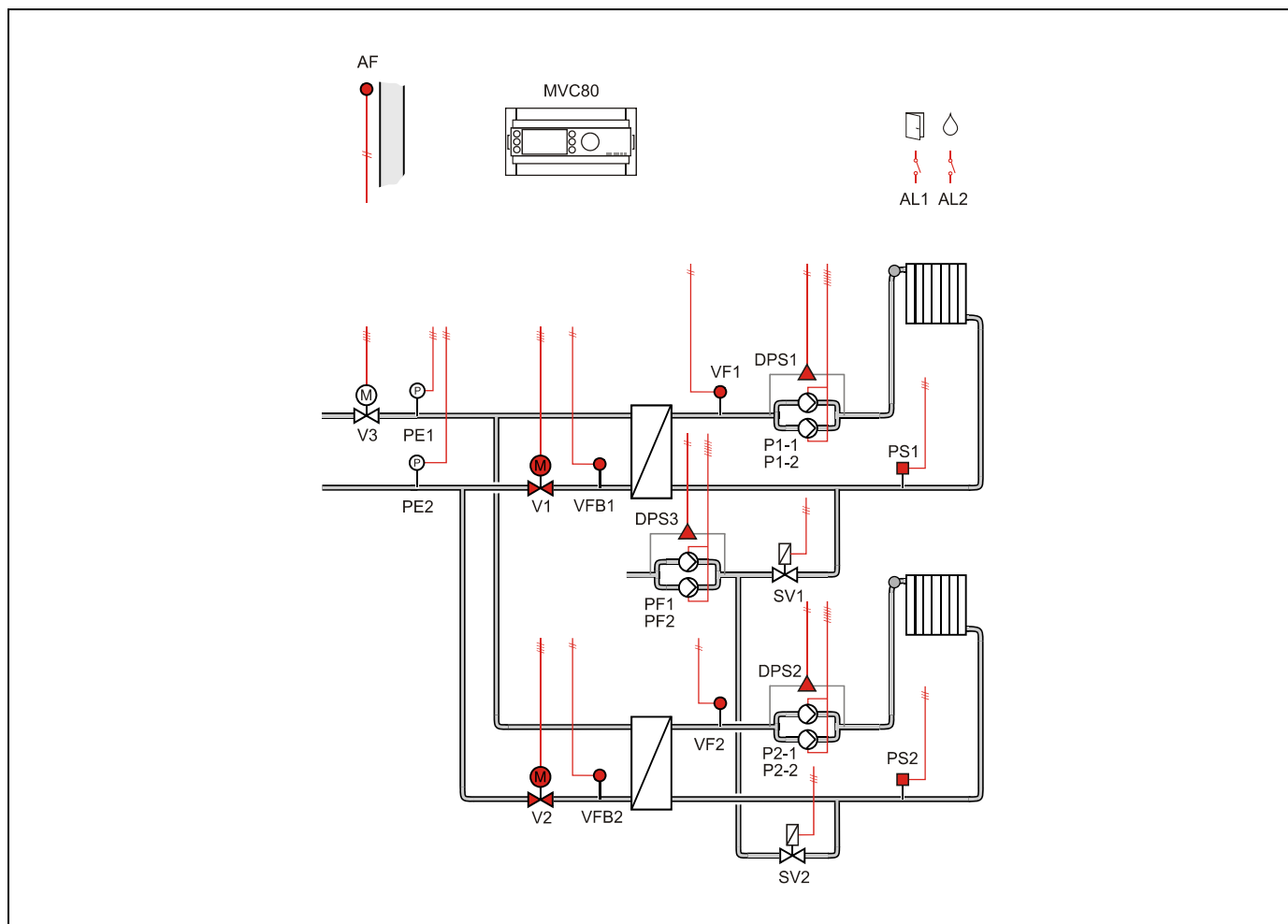

Применение

- Управление Двумя контурами отопления:
- Погодозависимое ограничение температуры обратного потока первичной стороны VFB1 и VFB2 через приводы клапанов V1 и V2 соответственно.
- Погодозависимое управление контурами отопления VF1 и VF2 (вторичная сторона).

Обратный поток ЦТ

- Ограничение температуры обратной воды VFB1/VFB2 на первичной стороне является приоритетной функцией и производится в соответствии с настраиваемым графиком.
- График настраивается по двум точкам с возможностью оперативного параллельного смещения.

Контур отопления

- Регулирование температуры потока снабжения VF1 и VF2 (вторичная сторона) производится по настраиваемой кривой отопления с возможностью ограничения по минимальной и максимальной температуре воды в контуре.
- Или регулирование температуры в контуре отопления с постоянным значением (например, для бассейна и т.д.)
- Графики (независимые) настраиваются по двум точкам с возможностью оперативного параллельного смещения.
- Защита от замерзания – при понижении температуры ниже значения установленного параметром, обеспечивается постоянная работа насоса.
- Индивидуальная временная программа: суточная, недельная, годовая.

Контур Подпитки

- Если реле минимального давления вторичной стороны PS1/PS2 генерирует некритическую тревогу, то открывается клапан подпитки SV1/SV2 и включается насос PF контура подпитки.
- Если тревога реле минимального давления возвращается в норму за определяемое при помощи параметра время 30 секунд (настраиваемое значение), клапан подпитки закрывается после возвращения давления в норму.
- Если тревога вторичного реле минимального давления не вернется в норму за определенное время, клапан подпитки закрывается, и генерируется критическая тревога.
- При замыкании контакта реле минимального давления вторичной стороны PS1/PS2 - статус «авария».

Регулятор перепада давления

- Для функционирования регулятора необходимо установить на подающий и обратный трубопроводы активные датчики давления с выходным сигналом 0...10Vdc, и подключить их к контроллеру. В зависимости от величины отклонения текущего и заданного перепада давления, контроллер будет генерировать управляющий сигнал для привода клапана V3.

Насосы

- Выбор управления Одним или Двумя (заводская настройка) насосами осуществляется через параметр.
- Автоматическое переключение двух насосов в зависимости от фиксированного времени и/или часов наработки.
- Автоматическое переключение насосов проводится периодически (тип переключения выбирается при помощи параметра).
- Если применяется переключение в зависимости от часов наработки, значение переключения (разность наработки двух насосов) должно быть определено при помощи параметра.
- В случае сбоя ведущего насоса, автоматически включается резервный с одновременной индикацией аварийного сообщения на экране.
- Для реле перепада давления DPS1/DPS2 используется нормально-открытый контакт. При замыкании контакта - статус «норма».

Отображение неисправностей

- Если произошел обрыв датчика, короткое замыкание датчика, превышение допустимой температуры или температура теплоносителя слишком низкая, то на дисплее отобразится предупреждающее сообщение.
- Дополнительно 2 входа для тревог: Проникновение в помещение AL1 и Протечка воды AL2.

Компоненты системы на базе MVC80-DH10M

Для реализации данной схемы необходимы следующие компоненты:

Элементы системы	Обозначение	Рекомендуемое оборудование	Количество
Контроллер MVC80	MVC80	MVC80-DH10M	1 шт.
- комплект клеммников	-	MVC-80-TPU	1 шт.
Датчик температуры наружного воздуха	AF	AF20-B54	1 шт.
Датчик температуры теплоносителя - погружной с гильзой	VF1, VFB1, VF2, VFB2	VF20-5B54	4 шт.
2-ходовой клапан (отопление) - линейный (DN15-32), фланц. - линейный (DN40-150), фланц.	V1, V2	V5328A V5016A	2 шт.
Аналоговый привод (отопление) - линейный (DN15-80, 1,0 мин.) - линейный (DN100-150)	M (V1, V2)	ML7420A6009 ML7421B3003	2 шт.
Трансформатор 230Vac/24Vac	-	CRT6	1 шт.
Реле перепада давления UEC	DPS1, DPS2, DPS3	UEC24014M262	3 шт.
Фитинги для UEC - G1/4" - Ø8мм	-	MAU8/MS	12 шт.
Реле давления - 0...6 бар с настр. диффенц.	PS1, PS2	DCMV6	2 шт.
Соленоидный клапан - резьбовой (DN10-40)	SV1, SV2	AT серия	2 шт.
Регулятор перепада давления			
Датчик давления - 0...10В, 10 бар, 24Vdc	PE1, PE2	MLH010BGG20D	2 шт.
2-ходовой клапан - линейный, фланц.	V3	V5016A	1 шт.
Аналоговый привод - линейный (DN15-80, 0,5 мин.) - линейный (DN100-150)	M (V3)	ML7420A6017 ML7421B3003	1 шт.

Таблица подключений к MVC80-DH10M

Терминал	Сигнал	Обозначение на схеме	Описание
1	L		Напряжение питания (115VAC до 230VAC)
2	N		Нейтраль
3	IN9		Не используется
4	DO9		Не используется
5	DO1	P1-1	Насос 1 контура отопления 1
6	DO2	P1-2	Насос 2 контура отопления 1
7	DO3	PF1	Насос 1 подпитки
8	IN		Ввод напряжения для DO1-DO3
9	IN4		Ввод напряжения для DO4
10	DO4	PF2	Насос 2 подпитки
11	DO5	SV1	Соленоидный клапан 1 подпитки
12	IN5		Ввод напряжения для DO5
13	IN6		Ввод напряжения для DO6
14	DO6	SV2	Соленоидный клапан 2 подпитки
15	DO7	P2-1	Насос 1 контура отопления 2
16	IN7		Ввод напряжения для DO7
17	IN8		Ввод напряжения для DO8
18	DO8	P2-2	Насос 2 контура отопления 2
19	GND		Земля для АО
20	AO1	V1	Привод клапана Отопл.1
21	AO2	V2	Привод клапана Отопл.2
22	AO3	V3	Привод регулятора перепада давления
23	AO4		Не используется
Терминал	Сигнал	Обозначение на схеме	Описание
24	SHD		Modbus: общий
25	C+		Modbus: D1
26	C-		Modbus: D0
27	OT+		Не используется
...	...		Не используется
32	WMB+		Не используется
33	BI1	DPS1	Реле перепада давления насосная гр.1 (NO)
34	BI2	DPS2	Реле перепада давления насосная гр.2 (NO)
35	BI3	PS1	Реле давления Контур Отопл. 1 (NO)
36	BI4	PS2	Реле давления Контур Отопл. 2 (NO)
37	GND		Общий контакт для всех датчиков
38	PT1000	AL1	Проникновение в помещение (NC)
39	PT1000	AL2	Протечка воды (NO)
40	UI1	AF	Темп. наружного воздуха
41	UI2	VF1	Темп. контура отопления 1
42	UI3	VFB1	Темп. Обратного потока отопления 1
43	UI4	VF2	Темп. контура отопления 2
44	UI5	VFB2	Темп. Обратного потока отопления 2
45	UI6	DPS3	Реле перепада давления насосная гр.3 (NO)
46	UI7	PE1	Давление теплоносителя в подающей трубе
47	UI8	PE2	Давление теплоносителя в обратной трубе



СХЕМА 04M

Управление Одним контуром ГВС

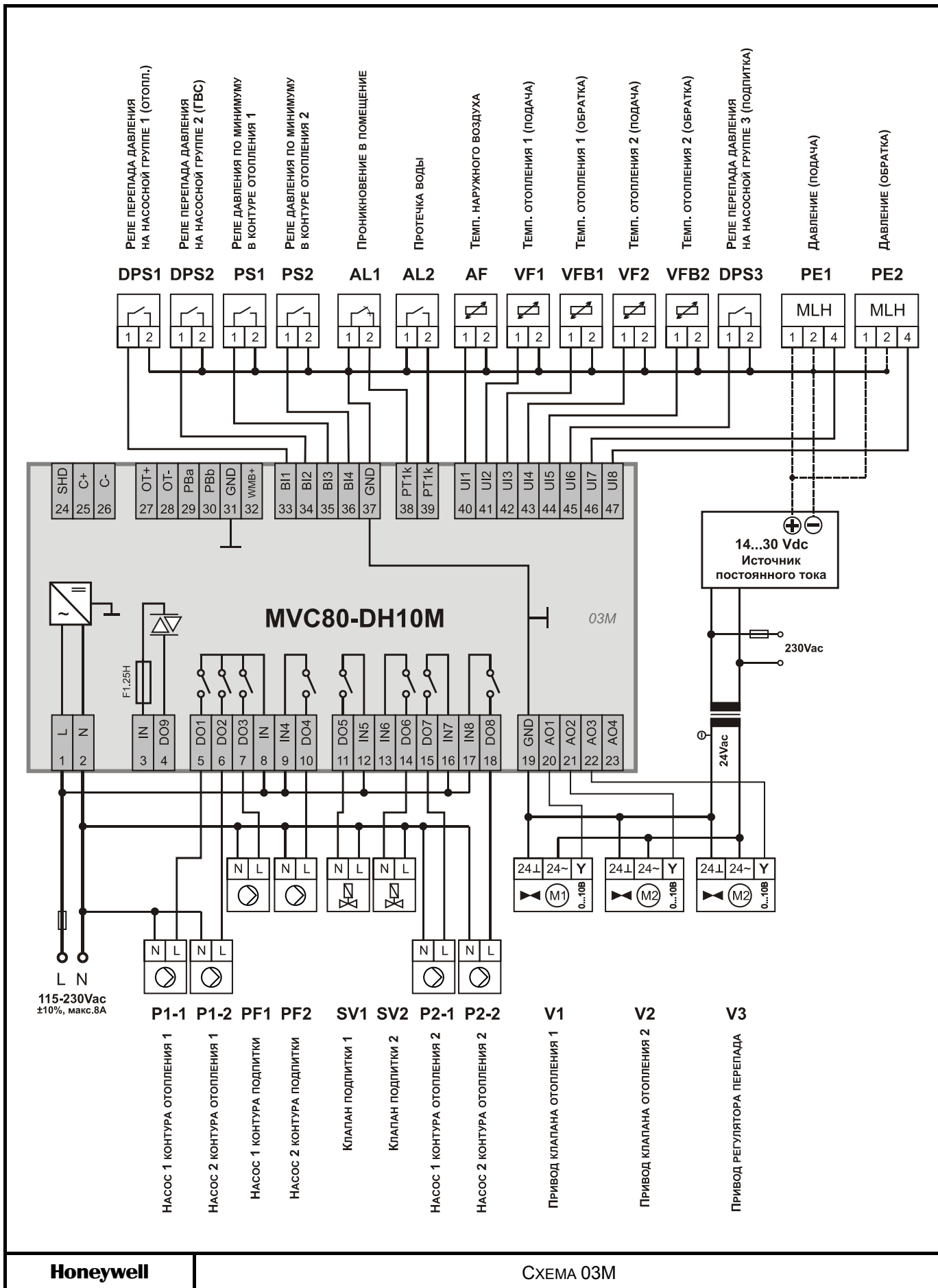
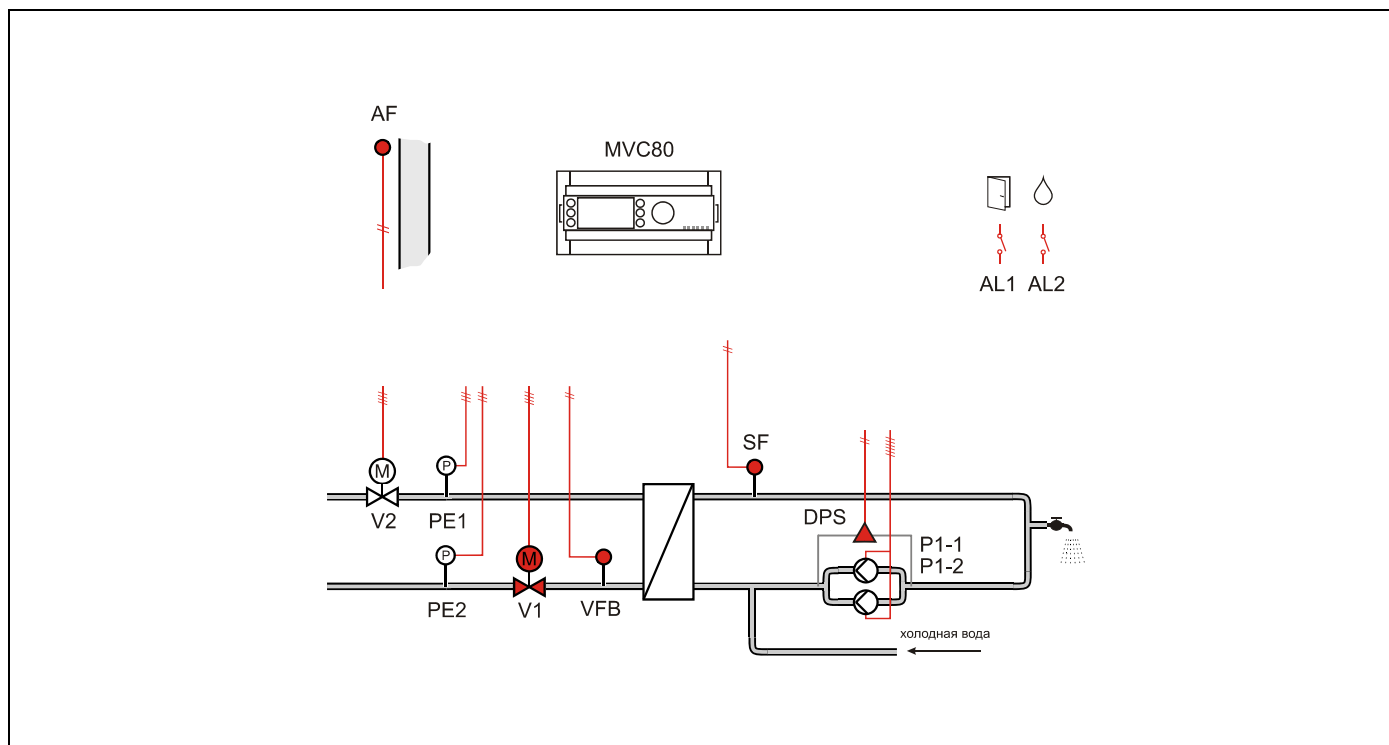

Применение

- Управление Одним контуром ГВС:
- Регулирование температуры горячей воды SF (вторичная сторона).
- Погодозависимое ограничение температуры обратного потока VFB первичной стороны через привод клапана V.

Обратный поток ЦТ

- Ограничение температуры обратной воды VFB на первичной стороне является приоритетной функцией и производится в соответствии с настраиваемым графиком.
- График настраивается по двум точкам с возможностью оперативного параллельного смещения.

Контур ГВС

- Регулирование температуры горячей воды SF с постоянным значением.
- Защита от легионеллы.
- Индивидуальная временная программа: суточная, недельная, годовая.

Насосы

- Выбор управления Одним или Двумя (заводская настройка) насосами осуществляется через параметр.
- Автоматическое переключение двух насосов в зависимости от фиксированного времени и/или часов наработки.
- Автоматическое переключение насосов проводится периодически (тип переключения выбирается при помощи параметра).
- Если применяется переключение в зависимости от часов наработки, значение переключения (разность наработки двух насосов) должно быть определено при помощи параметра.
- В случае сбоя ведущего насоса, резервный насос включается автоматически с одновременной индикацией аварийного сообщения на экране.
- Для реле перепада давления DPS используется нормально-открытый контакт. При замыкании контакта - статус «норма».

Регулятор перепада давления

- Для функционирования регулятора необходимо установить на подающий и обратный трубопроводы активные датчики давления с выходным сигналом 0...10Vdc, и подключить их к контроллеру. В зависимости от величины отклонения текущего и заданного перепада давления, контроллер будет генерировать управляющий сигнал для привода клапана V2.

Отображение неисправностей

- Если произошел обрыв датчика, короткое замыкание датчика, превышение допустимой температуры или температура теплоносителя слишком низкая, то на дисплее отобразится предупреждающее сообщение.
- Дополнительно 2 дискретных входа для тревог:
Проникновение в помещение AL1 и
Протечка воды AL2

Компоненты системы на базе MVC80-DH10M

Для реализации данной схемы необходимы следующие компоненты:

Элементы системы	Обозначение	Рекомендуемое оборудование	Количество
Контроллер MVC80	MVC80	MVC80-DH10M	1 шт.
- Комплект клеммников	-	MVC-80-TPU	1 шт.
Датчик температуры наружного воздуха	AF	AF20-B54	1 шт.
Датчик температуры ГВС - погружной с быстрым ответом	SF	T7425A1005	1 шт.
Датчик температуры теплоносителя - погружной с гильзой	VFB	VF20-5B54	1 шт.
2-ходовой клапан (ГВС) - линейный (DN15-32), фланц. - линейный (DN40-150), фланц.	V1	V5328A V5016A	1 шт.
Аналоговый привод (ГВС) - линейный (DN15-80, 0,5 мин.) - линейный (DN100-150)	M (V1)	ML7420A6017 ML7421B3003	1 шт.
Трансформатор 230Vac/24Vac	-	CRT6	1 шт.
Реле перепада давления UEC	DPS	UEC24014M262	1 шт.
Фитинги для UEC - G1/4" - Ø8мм	-	MAU8/MS	4 шт.
Регулятор перепада давления			
Датчик давления - 0...10В, 10 бар, 24Vdc	PE1, PE2	MLH010BGG20D	2 шт.
2-ходовой клапан - линейный, фланц.	V2	V5016A	1 шт.
Аналоговый привод - линейный (DN15-80, 0,5 мин.) - линейный (для DN100-150)	M (V2)	ML7420A6017 ML7421B3003	1 шт.

Таблица подключений для MVC80-DH10M

Терминал	Сигнал	Обозначение на схеме	Описание
1	L		Напряжение питания (115VAC до 230VAC)
2	N		Нейтраль
3	IN9~		Не используется
4	DO9		Не используется
5	DO1	P1-1	Насос 1 контура ГВС
6	DO2	P1-2	Насос 2 контура ГВС
7	DO3		Не используется
8	IN		Ввод напряжения для DO1-DO3
9	IN4		Не используется
...	...		Не используется
18	DO8		Не используется
19	GND		Земля для АО1-АО4
20	АО1	V1	Привод клапана ГВС
21	АО2	V2	Привод регулятора перепада давления
22	АО3		Не используется
23	АО4		Не используется
Терминал	Сигнал	Обозначение на схеме	Описание
24	SHD		Modbus: общий
25	C+		Modbus: D1
26	C-		Modbus: D0
27	OT+		Не используется
...	...		Не используется
32	WMB+		Не используется
33	BI1	DPS	Реле перепада давления насосная гр. (NO)
34	BI2	AL1	Проникновение в помещение (NC)
35	BI3	AL2	Протечка воды (NO)
36	BI4		Не используется
37	GND		Общий контакт для всех датчиков
38	PT1000		Не используется
39	PT1000		Не используется
40	UI1	AF	Температура наружного воздуха
41	UI2	SF	Температура горячей воды
42	UI3	VFB	Температура обратного потока ГВС
43	UI4	PE1	Давление теплоносителя в подающей трубе
44	UI5	PE2	Давление теплоносителя в обратной трубе
45	UI6		Не используется
46	UI7		Не используется
47	UI8		Не используется



СХЕМА 05M

Управление Одним контуром ГВС (без VFB)

ПРИМЕЧАНИЕ: Аналогично Схеме 04, но без датчика обратного потока контура ГВС и, соответственно, без датчика наружного воздуха.

**Применение**

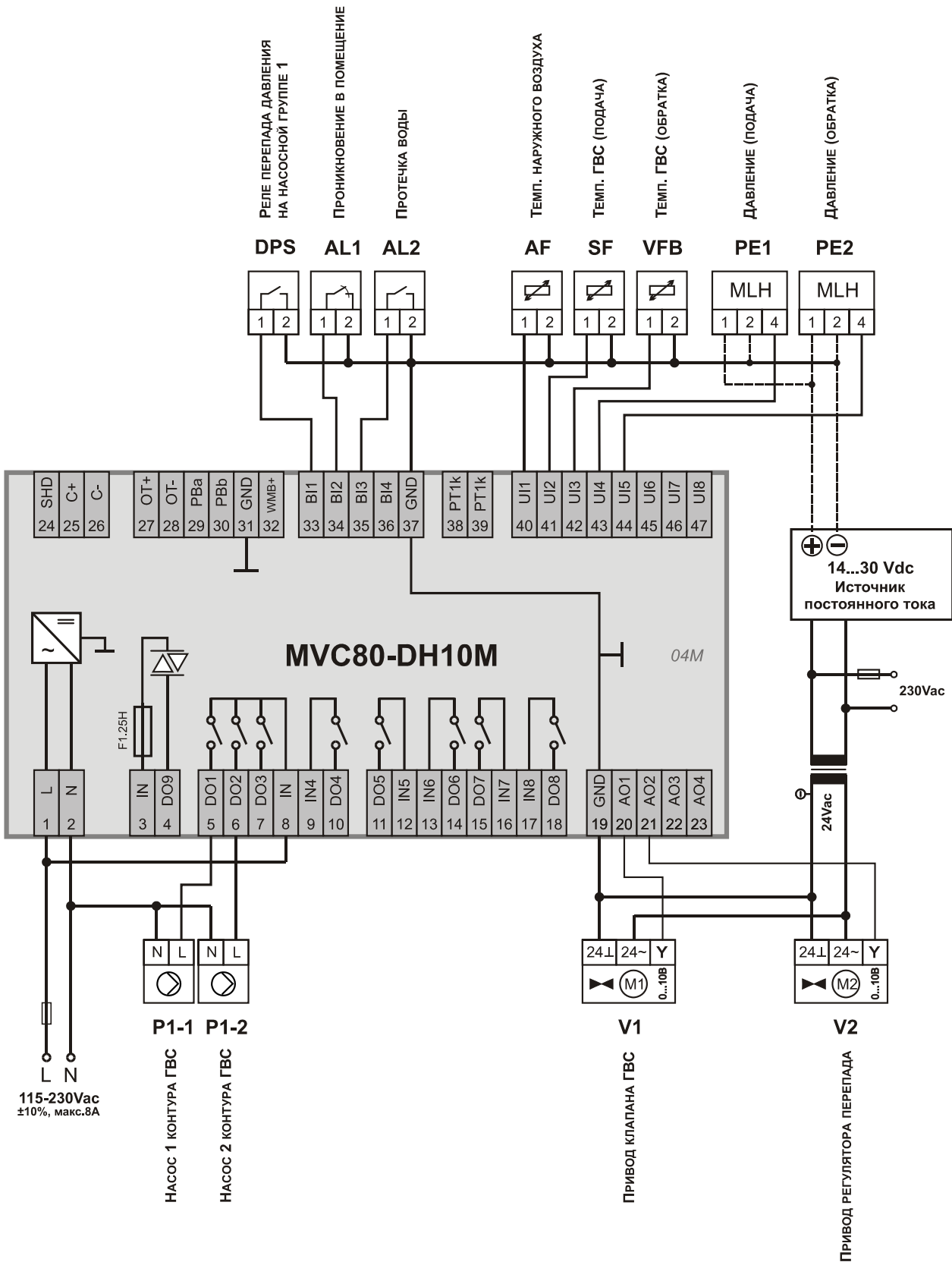
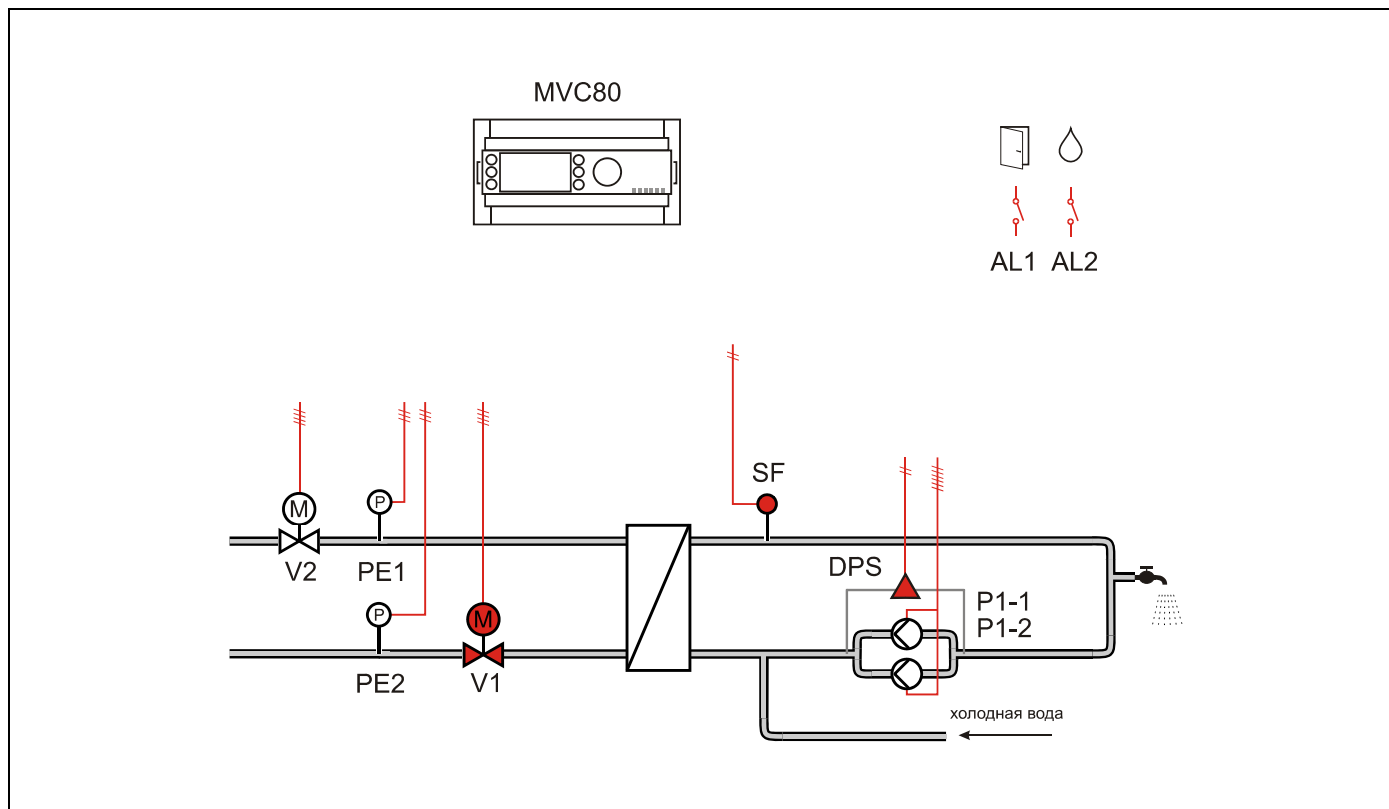
- Управление Одним контуром ГВС:
- Регулирование температуры горячей воды SF (вторичная сторона).

Обратный поток ЦТ

- В данной схеме регулирование температуры обратного потока не производится.

Контур ГВС

- Регулирование температуры горячей воды SF с постоянным значением.
- Защита от легионеллы.
- Индивидуальная временная программа: суточная, недельная, годовая.

Регулятор перепада давления

- Для функционирования регулятора необходимо установить на подающий и обратный трубопроводы активные датчики давления с выходным сигналом 0...10Vdc, и подключить их к контроллеру. В зависимости от величины отклонения текущего и заданного перепада давления, контроллер будет генерировать управляющий сигнал для привода клапана V2.

Отображение неисправностей

- Если произошел обрыв датчика, короткое замыкание датчика, превышение допустимой температуры или температура теплоносителя слишком низкая, то на дисплее отобразится предупреждающее сообщение.
- Дополнительно 2 дискретных входа для тревог:
Проникновение в помещение AL1 и
Протечка воды AL2

Насосы

- Выбор управления Одним или Двумя (заводская настройка) насосами осуществляется через параметр.
- Автоматическое переключение двух насосов в зависимости от фиксированного времени и/или часов наработки.
- Автоматическое переключение насосов проводится периодически (тип переключения выбирается при помощи параметра).
- Если применяется переключение в зависимости от часов наработки, значение переключения (разность наработки двух насосов) должно быть определено при помощи параметра.
- В случае сбоя ведущего насоса, резервный насос включается автоматически с одновременной индикацией аварийного сообщения на экране.
- Для реле перепада давления DPS используется нормально-открытый контакт. При замыкании контакта - статус «норма».

Компоненты системы на базе MVC80-DH10M

Для реализации данной схемы необходимы следующие компоненты:

Элементы системы	Обозначение	Рекомендуемое оборудование	Количество
Контроллер MVC80	MVC80	MVC80-DH10M	1 шт.
- комплект клеммников	-	MVC-80-TPU	1 шт.
Датчик температуры ГВС	SF	T7425A1005	1 шт.
2-ходовой клапан (ГВС)	V1	V5328A V5016A	1 шт.
- линейный (DN15-32), фланц.			
- линейный (DN40-150), фланц.			
Аналоговый привод (ГВС)	M (V1)	ML7420A6017 ML7421B3003	1 шт.
- линейный (DN15-80, 0,5 мин.)			
- линейный (DN100-150)			
Трансформатор 230Vac/24Vac	-	CRT6	1 шт.
Реле перепада давления UEC	DPS	UEC24014M262	1 шт.
Фитинги для UEC	-	MAU8/MS	4 шт.
- G1/4" - Ø8мм			
Регулятор перепада давления			
Датчик давления	PE1, PE2	MLH010BGG20D	2 шт.
- 0...10В, 10 бар, 24Vdc			
2-х ходовой клапан	V2	V5016A	1 шт.
- линейный, фланц.			
Аналоговый привод	M (V2)	ML7420A6017 ML7421B3003	1 шт.
- линейный (DN15-80, 0,5 мин.)			
- линейный (DN100-150)			

Таблица подключений для MVC80-DH10M

Терминал	Сигнал	Обозначение на схеме	Описание
1	L		Напряжение питания (115VAC до 230VAC)
2	N		Нейтраль
3	IN9~		Не используется
4	DO9		Не используется
5	DO1	P1-1	Насос 1 контура ГВС
6	DO2	P1-2	Насос 2 контура ГВС
7	DO3		Не используется
8	IN		Ввод напряжения для DO1-DO3
9	IN4		Не используется
...	...		Не используется
18	DO8		Не используется
19	GND		Земля для AO1-AO4
20	AO1	V1	Привод клапана ГВС
21	AO2	V2	Привод регулятора перепада давления
22	AO3		Не используется
23	AO4		Не используется
Терминал	Сигнал	Обозначение на схеме	Описание
24	SHD		Modbus: общий
25	C+		Modbus: D1
26	C-		Modbus: D0
27	OT+		Не используется
...	...		Не используется
32	WMB+		Не используется
33	BI1	DPS	Реле перепада давления насосная группа (NO)
34	BI2	AL1	Проникновение в помещение (NC)
35	BI3	AL2	Протечка воды (NO)
36	BI4		Не используется
37	GND		Общий контакт для всех датчиков
38	PT1000		Не используется
39	PT1000		Не используется
40	UI1	PE1	Давление теплоносителя в подающей трубе
41	UI2	SF	Температура горячей воды
42	UI3	PE2	Давление теплоносителя в обратной трубе
43	UI4		Не используется
44	UI5		Не используется
45	UI6		Не используется
46	UI7		Не используется
47	UI8		Не используется

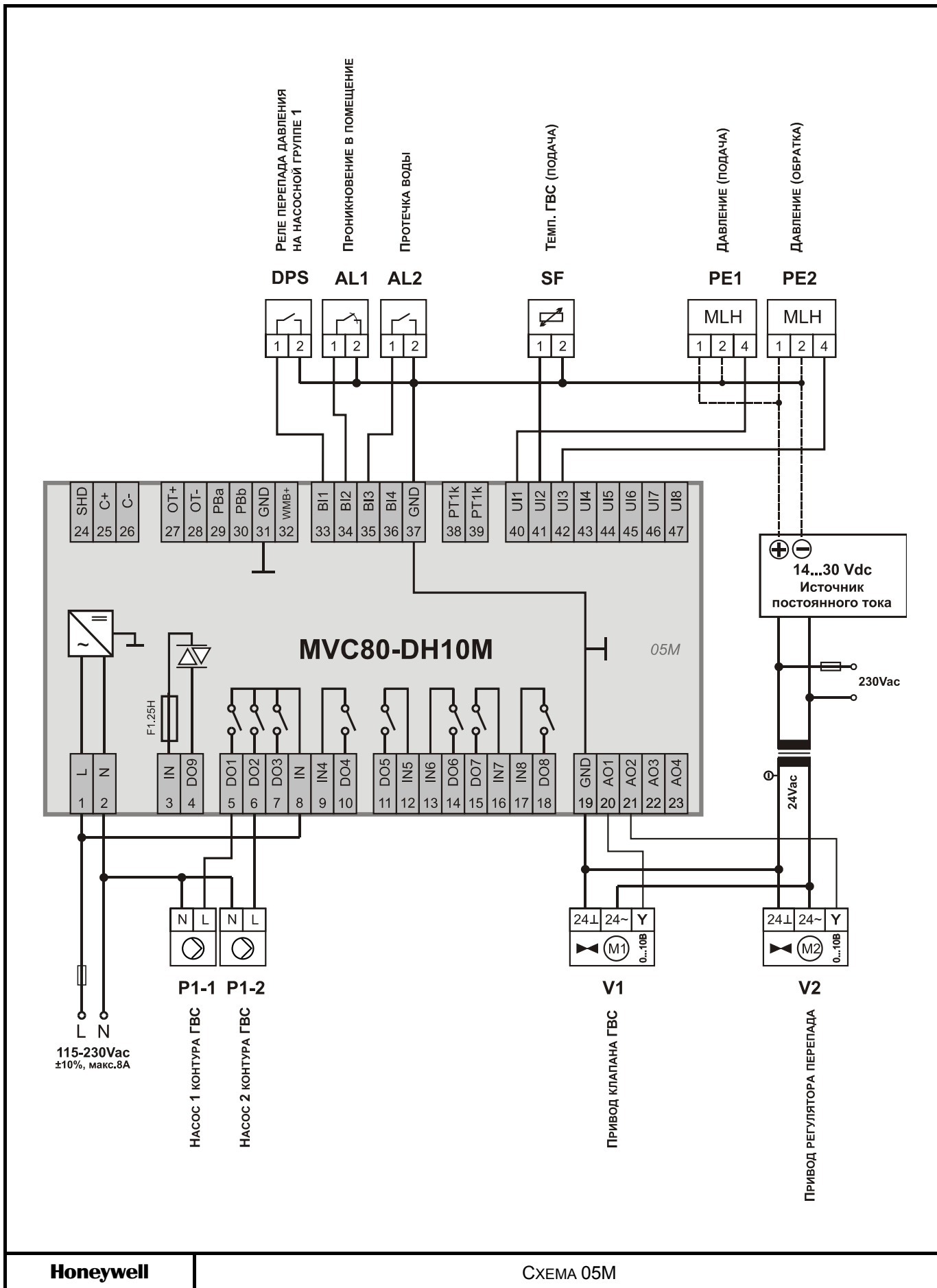

Honeywell

СХЕМА 05М

СХЕМА 06M

Управление Одним контуром отопления

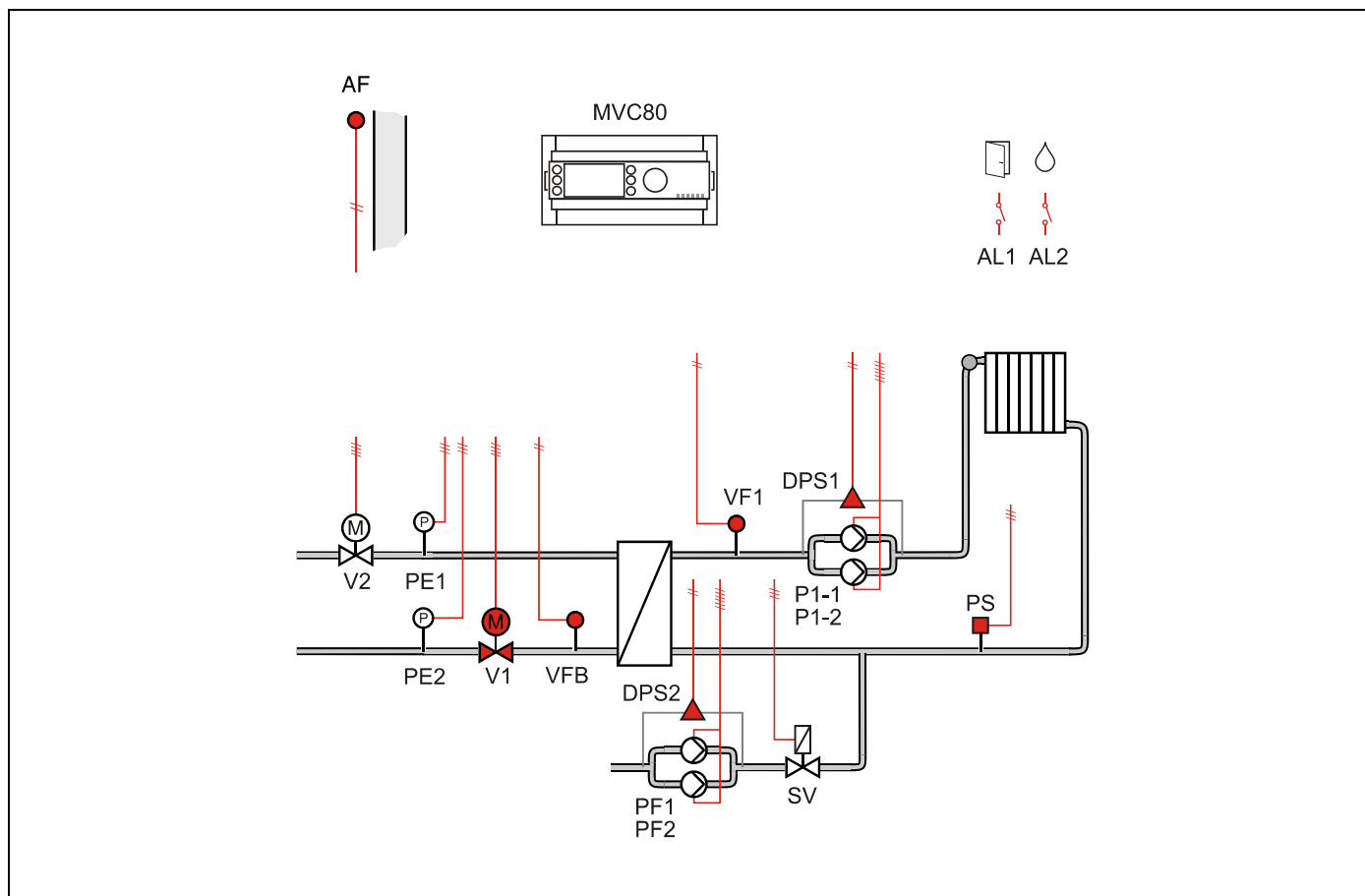

Применение

- Управление Одним контуром отопления;
- Погодозависимое ограничение температуры обратного потока VFB первичной стороны через привод клапана V;
- Погодозависимое управление контуром отопления VF (вторичная сторона);

Обратный поток ЦТ

- Ограничение температуры обратной воды VFB на первичной стороне является приоритетной функцией и производится в соответствии с настраиваемым графиком.
- График настраивается по двум точкам с возможностью оперативного параллельного смещения.

Контур отопления

- Регулирование температуры потока снабжения VF (вторичная сторона) производится по настраиваемому графику отопления с возможностью ограничения по минимальной и максимальной температуре воды в контуре.
- Или регулирование температуры в контуре отопления с постоянным значением (например, для бассейна и т.д.)
- График настраивается по двум точкам с возможностью оперативного параллельного смещения.
- Защита от замерзания – при понижении температуры ниже значения установленного параметром, обеспечивается постоянная работа насоса.
- Индивидуальная временная программа: суточная, недельная, годовая.

Контур Подпитки

- Если реле минимального давления вторичной стороны PS генерирует некритическую тревогу, то открывается клапан подпитки SV и включается насос PF контура подпитки.
- Если тревога реле минимального давления возвращается в норму за определяемое при помощи параметра время 30 секунд (настраиваемое значение), клапан подпитки закрывается после возвращения давления в норму.
- Если тревога вторичного реле минимального давления не вернется в норму за определенное время, клапан подпитки закрывается, и генерируется критическая тревога.
- Для реле минимального давления вторичной стороны PS используется нормально-открытый контакт. При замыкании контакта - статус «норма».

Регулятор перепада давления

- Для функционирования регулятора необходимо установить на подающий и обратный трубопроводы активные датчики давления с выходным сигналом 0...10Vdc, и подключить их к контроллеру. В зависимости от величины отклонения текущего и заданного перепада давления, контроллер будет генерировать управляющий сигнал для привода клапана V2.

Насосы

- Выбор управления Одним или Двумя (заводская настройка) насосами осуществляется через параметр.
- Автоматическое переключение двух насосов в зависимости от фиксированного времени и/или часов наработки.
- Автоматическое переключение насосов проводится периодически (тип переключения выбирается при помощи параметра).
- Если применяется переключение в зависимости от часов наработки, значение переключения (разность наработки двух насосов) должно быть определено при помощи параметра.
- В случае сбоя ведущего насоса, резервный насос включается автоматически с одновременной индикацией аварийного сообщения на экране.
- Для реле перепада давления DPS используется нормально-открытый контакт. При замыкании контакта - статус «норма».

Отображение неисправностей

- Если произошел обрыв датчика, короткое замыкание датчика, превышение допустимой температуры или температура теплоносителя слишком низкая, то на дисплее отобразится предупреждающее сообщение.
- Дополнительно 2 дискретных входа для тревог Проникновения в помещение AL1 и Протечка воды AL2.

Компоненты системы на базе MVC80-DH10M

Для реализации данной схемы необходимы следующие компоненты:

Элементы системы	Обозначение	Рекомендуемое оборудование	Количество
Контроллер MVC80	MVC80	MVC80-DH10M	1 шт.
- комплект клеммников		MVC-80-TPU	1 шт.
Датчик температуры наружного воздуха	AF	AF20-B54	1 шт.
Датчик температуры теплоносителя - погружной с гильзой	VF, VFB	VF20-5B54	2 шт.
2-ходовой клапан (отопление) - линейный (DN15-32), фланц. - линейный (DN40-150), фланц.	V1	V5328A V5016A	1 шт.
Аналоговый привод (отопление) - линейный (DN15-80, 1,0 мин.) - линейный (DN100-150)	M (V1)	ML7420A6009 ML7421B3003	1 шт.
Трансформатор 230Vac/24Vac	-	CRT6	1 шт.
Реле перепада давления UEC	DPS1, DPS2	UEC24014M262	2 шт.
Фитинги для UEC - G1/4" - Ø8мм	-	MAU8/MS	8 шт.
Реле давления - 0...6 бар с настр. дифференциала	PS	DCMV6	1 шт.
Соленоидный клапан - резьбовой (для DN10-40)	SV	AT серия	1 шт.
Регулятор перепада давления			
Датчик давления - 0...10В, 10 бар, 24Vdc	PE1, PE2	MLH010BGG20D	2 шт.
2-ходовой клапан - линейный, фланц.	V2	V5016A	1 шт.
Аналоговый привод - линейный (для DN15-80, 0,5мин.) - линейный (для DN100-150)	M (V2)	ML7420A6017 ML7421B3003	1 шт.

Таблица подключений для MVC80-DH10M

Терминал	Сигнал	Обозначение на схеме	Описание
1	L		Напряжение питания (115VAC до 230VAC)
2	N		Нейтраль
3	IN9~		Не используется
4	DO9		Не используется
5	DO1	P1-1	Насос 1 контура отопления
6	DO2	P1-2	Насос 2 контура отопления
7	DO3	PF1	Насос 1 подпитки
8	IN		Ввод напряжения для DO1-DO3
9	IN4		Ввод напряжения для DO4
10	DO4	PF2	Насос 2 подпитки
11	DO5	SV	Соленоидный клапан подпитки
12	IN5		Ввод напряжения для DO5
13	IN6		Не используется
...	...		Не используется
18	DO8		Не используется
19	GND		Земля для AO1-AO4
20	AO1	V1	Привод клапана Отопления
21	AO2	V2	Привод регулятора перепада давления
22	AO3		Не используется
23	AO4		Не используется
Терминал	Сигнал	Обозначение на схеме	Описание
24	SHD		Modbus: общий
25	C+		Modbus: D1
26	C-		Modbus: D0
27	OT+		Не используется
...	...		Не используется
32	WMB+		Не используется
33	BI1	DPS1	Реле перепада давления насосная гр.1 (NO)
34	BI2	DPS2	Реле перепада давления насосная гр.2 (NO)
35	BI3		Не используется
36	BI4	PS	Реле давления контура отопл. (NO)
37	GND		Общий контакт для всех датчиков
38	PT1000		Не используется
39	PT1000		Не используется
40	UI1	AF	Темп. наружного воздуха
41	UI2	VF	Темп. контура отопления
42	UI3	VFB	Темп. Обратного потока отопления
43	UI4	PE1	Давление теплоносителя в подающей трубе
44	UI5	PE2	Давление теплоносителя в обратной трубе
45	UI6		Не используется
46	UI7	AL1	Проникновение в помещение (NC)
47	UI8	AL2	Протечка воды (NO)



СХЕМА 07M

Управление Двумя контурами отопления и Одним контуром ГВС

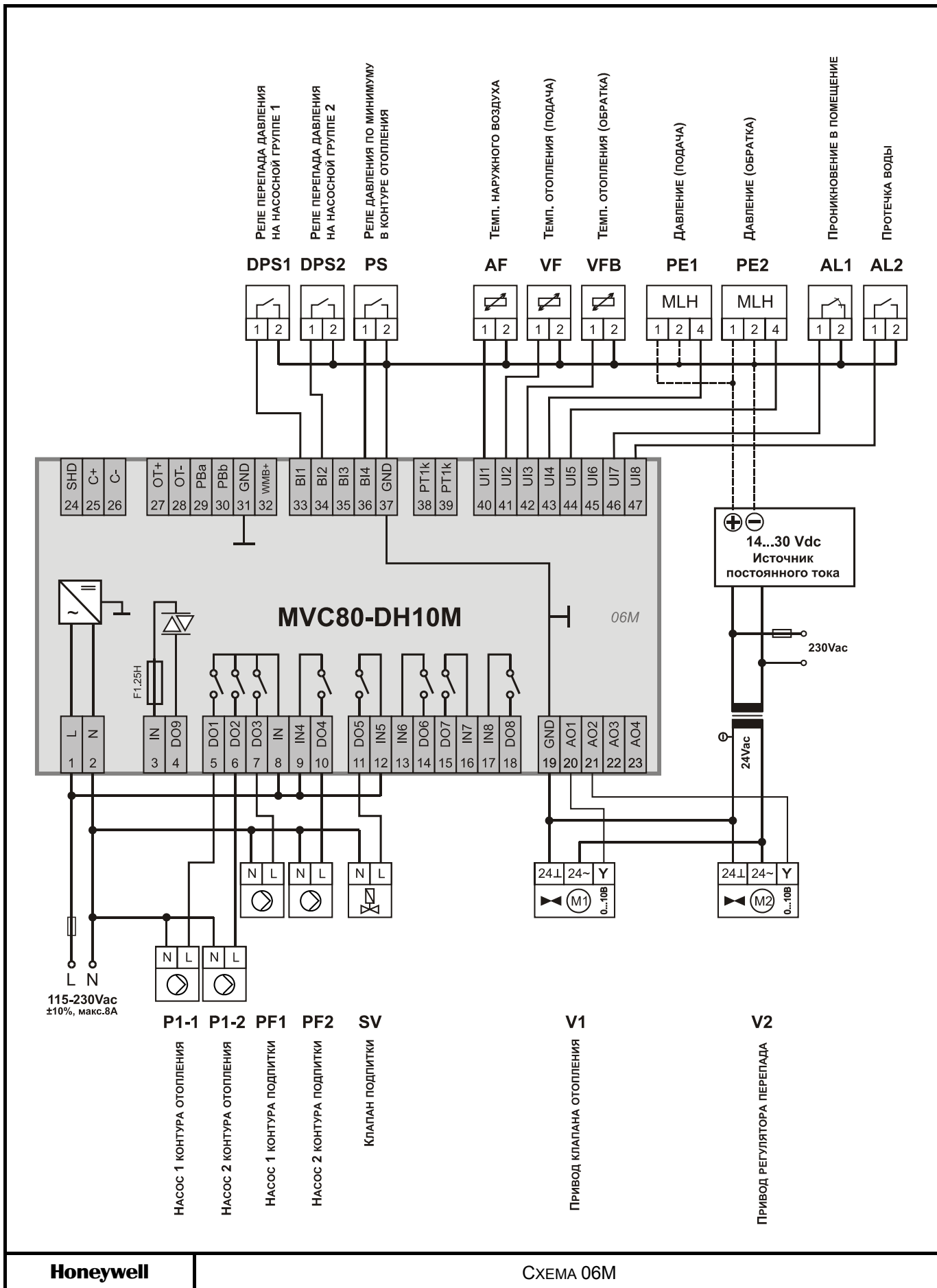
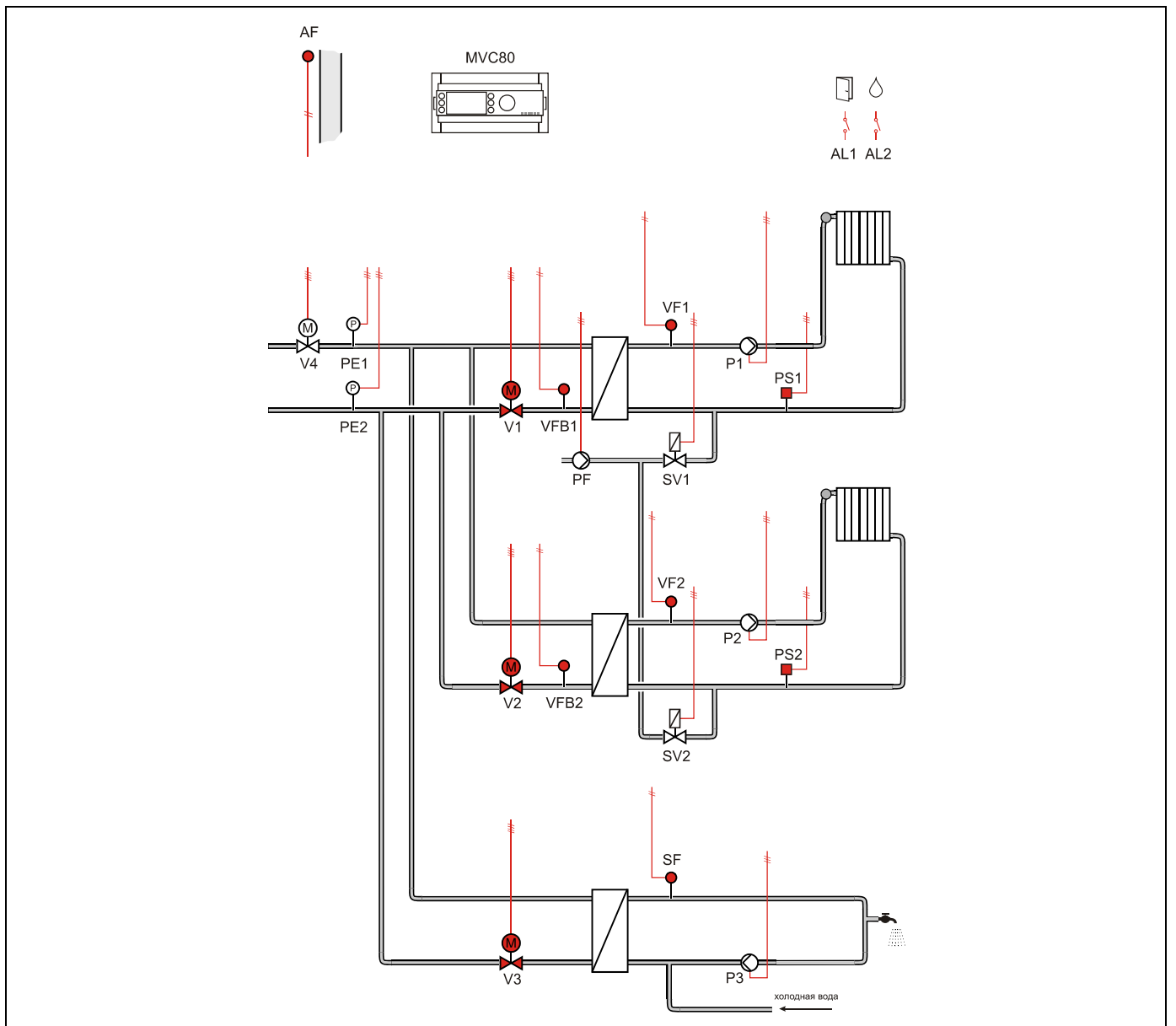

Применение

- Управление двумя контурами отопления и Одним контуром ГВС:
- Погодозависимое регулирование температуры обратного потока VFB1 и VFB2 первичной стороны через привод клапана V1 и V2 соответственно.
- Погодозависимое управление контуром отопления VF1 и VF2 (вторичная сторона).
- Ограничение температуры обратного потока контура ГВС (первичная сторона) в данной схеме не производится.
- Регулирование температуры горячей воды SF (вторичная сторона).

Обратный поток ЦТ

- Регулирование температуры обратной воды VFB1, VFB2 на первичной стороне является приоритетной функцией и производится в соответствии с настраиваемым графиком.
- График (общий) настраивается по двум точкам с возможностью оперативного параллельного смещения.

Контур отопления

- Регулирование температуры потока снабжения VF1 и VF2 (вторичная сторона) производится по настраиваемым графикам отопления (графики независимые) с возможностью ограничения по минимальной и максимальной температуре воды в контуре.
- Или регулирование температуры в контуре отопления с постоянным значением (например, для бассейна и т.д.)
- Графики (независимые) настраиваются по двум точкам с возможностью оперативного параллельного смещения.
- Защита от замерзания – при понижении температуры ниже значения установленного параметром, обеспечивается постоянная работа насосов.
- Индивидуальная временная программа: суточная, недельная, годовая.

Контур Подпитки

- Если реле минимального давления вторичной стороны PS1 и/или PS2 генерирует не критическую тревогу, то открывается клапан подпитки SV1 и/или SV2 и включается насос PF контура подпитки.
- Если тревога реле минимального давления возвращается в норму за определяемое при помощи параметра время 30 секунд (настраиваемое значение), клапан подпитки закрывается после возвращения давления в норму.
- Если тревога вторичного реле минимального давления не вернется в норму за определенное время, клапан подпитки закрывается, и генерируется критическая тревога.
- При замыкании контакта реле минимального давления вторичной стороны PS1/PS2 - статус «авария».

Контур ГВС

- Регулирование температуры горячей воды SF с постоянным значением.
- Защита от легионеллы.
- Индивидуальная временная программа: суточная, недельная, годовая.

Насосы

- Управления Одним насосом в каждом контуре без обратной связи.

Регулятор перепада давления

- Для функционирования регулятора необходимо установить на подающий и обратный трубопроводы активные датчики давления с выходным сигналом 0...10Vdc, и подключить их к контроллеру. В зависимости от величины отклонения текущего и заданного перепада давления, контроллер будет генерировать управляющий сигнал для привода клапана V4.

Отображение неисправностей

- Если произошел обрыв датчика, короткое замыкание датчика, превышение допустимой температуры или температура теплоносителя слишком низкая, то на дисплее отобразится предупреждающее сообщение.
- Дополнительно 2 дискретных входа для тревог Проникновения в помещение AL1 и Протечка воды AL2.

Компоненты системы на базе MVC80-DH10M

Для реализации данной схемы необходимы следующие компоненты:

Элементы системы	Обозначение	Рекомендуемое оборудование	Количество
Контроллер MVC80	MVC80	MVC80-DH10M	1 шт.
- комплект клеммников		MVC-80-TPU	1 шт.
Датчик температуры наружного воздуха	AF	AF20-B54	1 шт.
Датчик температуры теплоносителя - погружной с гильзой	VF1, VFB1, VF2, VFB2	VF20-5B54	4 шт.
Датчик темп. ГВС - погружной с быстрым ответом	SF	T7425A1005	1 шт.
2-ходовой клапан (отопление, ГВС) - линейный (DN15-32), фланц.	V1, V2, V3	V5328A	3 шт.
- линейный (DN40-150), фланц.		V5016A	
Аналоговый привод (отопление) - линейный (DN15-80, 1,0 мин.)	M (V1,V2)	ML7420A6009	2 шт.
- линейный (DN100-150)		ML7421B3003	
Аналоговый привод (ГВС) - линейный (DN15-80, 0,5 мин.)	M (V3)	ML7420A6017	1 шт.
- линейный (DN100-150)		ML7421B3003	
Трансформатор 230Vac/24Vac для MCE3		CRT6	1 шт.
Реле перепада давления UEC	DPS1, DPS2	UEC24014M262	2 шт.
Фитинги для UEC - G1/4" - Ø8мм	-	MAU8/MS	8 шт.
Реле давления - 0...6 бар с настр. дифференц.	PS1, PS2	DCMV6	2 шт.
Соленоидный клапан - резьбовой (DN10-40)	SV1, SV2	AT серия	2 шт.
Регулятор перепада давления			
Датчик давления - 0...10В, 10 бар, 24Vdc	PE1, PE2	MLH010BGG20D	2 шт.
2-х ходовой клапан - линейный, фланц.	V4	V5016A	1 шт.
Аналоговый привод - линейный (DN15-80, 0,5 мин.)	M (V4)	ML7420A6017	1 шт.
- линейный (DN100-150)		ML7421B3003	

Таблица подключений для MVC80-DH10M

Терминал	Сигнал	Обозначение на схеме	Описание
1	L		Напряжение питания (115VAC до 230VAC)
2	N		Нейтраль
3	IN9~		Не используется
4	DO9		Не используется
5	DO1	P1	Насос контура отопления 1
6	DO2	P2	Насос контура отопления 2
7	DO3	PF	Насос подпитки
8	IN		Ввод напряжения для DO1-DO3
9	IN4		Ввод напряжения для DO4
10	DO4	SV1	Соленоидный клапан подпитки 1
11	DO5	SV2	Соленоидный клапан подпитки 2
12	IN5		Ввод напряжения для DO5
13	IN6		Ввод напряжения для DO6
14	DO6	P3	Насос контура ГВС
15	DO7		Не используется
16	IN7		Не используется
17	IN8		Не используется
18	DO8		Не используется
19	GND		Земля для АО
20	AO1	V1	Привод клапана Отопления 1
21	AO2	V2	Привод клапана Отопления 2
22	AO3	V3	Привод клапана ГВС
23	AO4	V4	Привод регулятора перепада давления
Терминал	Сигнал	Обозначение на схеме	Описание
24	SHD		Modbus: общий
25	C+		Modbus: D1
26	C-		Modbus: D0
27	OT+		Не используется
...	...		Не используется
32	WMB+		Не используется
33	BI1	AL1	Проникновение в помещение (NC)
34	BI2	AL2	Протечка воды (NO)
35	BI3	PS1	Реле давления контура Отопл. 1 (NO)
36	BI4	PS2	Реле давления контура Отопл. 2 (NO)
37	GND		Общий контакт для всех датчиков
38	PT1000		Не используется
39	PT1000		Не используется
40	UI1	AF	Темп. наружного воздуха
41	UI2	VF1	Темп. контура отопления 1
42	UI3	VFB1	Темп. Обратного потока отопления 1
43	UI4	VF2	Темп. контура отопления 1
44	UI5	VFB2	Темп. Обратного потока отопления 2
45	UI6	SF	Темп. горячей воды
46	UI7	PE1	Давление теплоносителя в подающей трубе
47	UI8	PE2	Давление теплоносителя в обратной трубе

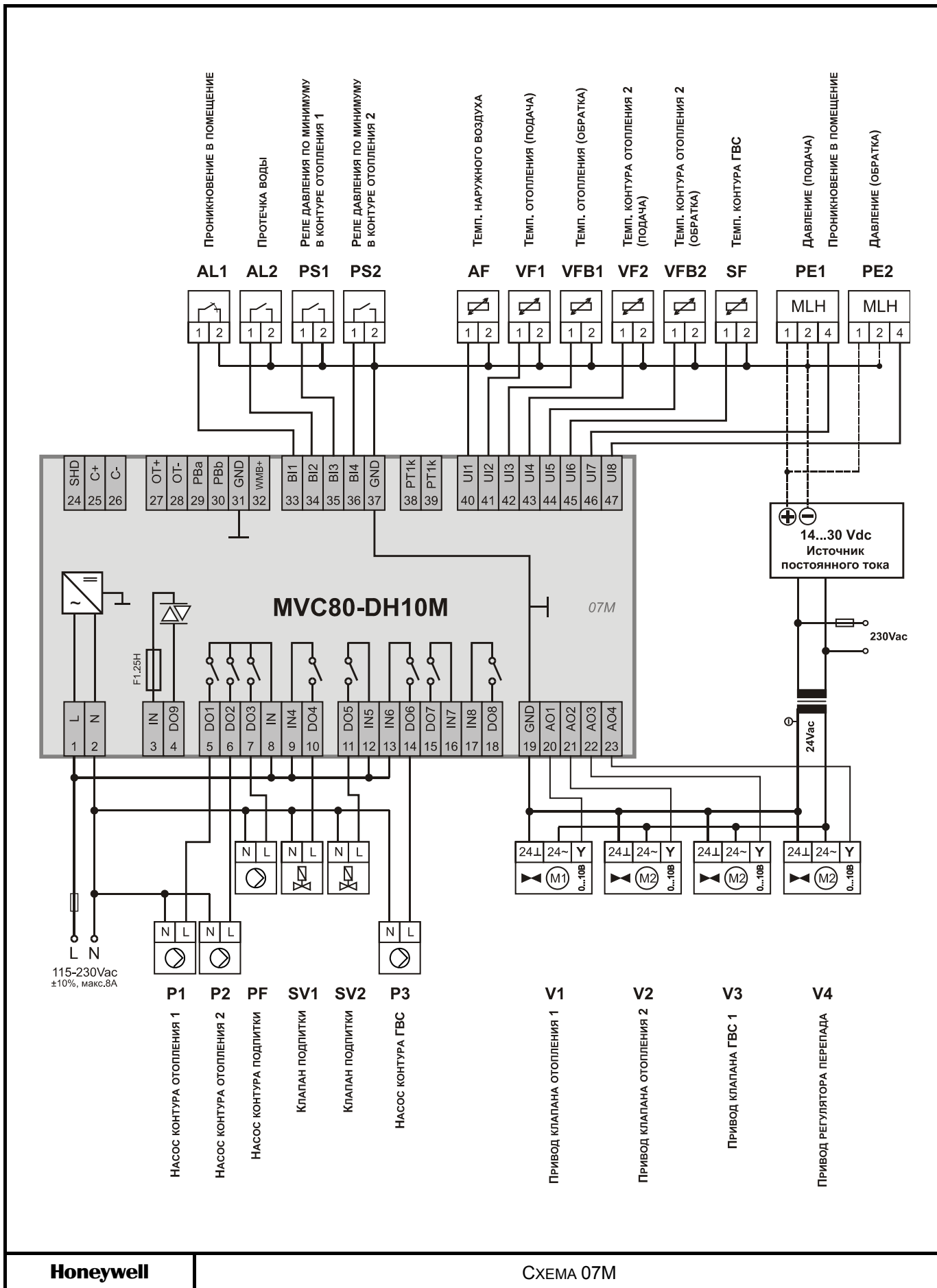

Honeywell

СХЕМА 07M

СХЕМА 08M

Управление Одним контуром отопления и Двумя контурами ГВС

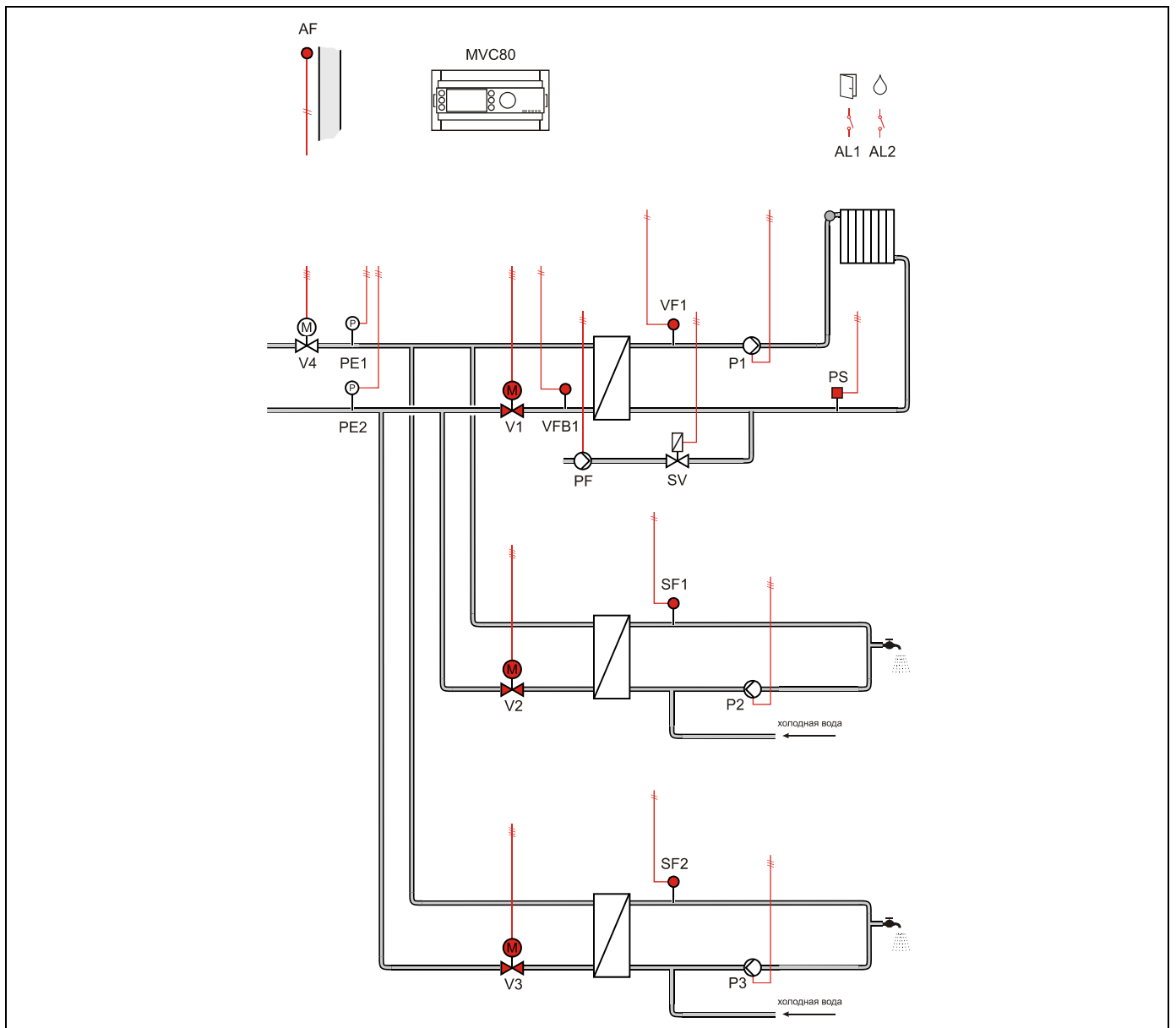

Применение

- Управление Одним контуром отопления и Двумя контурами ГВС:
- Погодозависимое ограничение температуры обратного потока VFB1 первичной стороны через привод клапана V1.
- Погодозависимое управление контуром отопления VF1 (вторичная сторона).
- Ограничение температуры обратного потока в контурах ГВС (первичная сторона) в данной схеме не производится.
- Регулирование температуры в Двух контурах горячей воды SF1 и SF2 (вторичная сторона).

Обратный поток ЦТ

- Ограничение температуры обратной воды VFB1 на первичной стороне является приоритетной функцией и производится в соответствии с настраиваемым графиком.
- График настраивается по двум точкам с возможностью оперативного параллельного смещения как вручную, так и автоматически - по временному расписанию.

Контур отопления

- Регулирование температуры потока снабжения VF1 (вторичная сторона) производится по настраиваемому графику отопления с возможностью ограничения по минимальной и максимальной температуре воды в контуре.
- Или регулирование температуры в контуре отопления с постоянным значением (например, для бассейна и т.д.)
- График настраивается по двум точкам с возможностью оперативного параллельного смещения как вручную, так и автоматически - по временному расписанию.
- Защита от замерзания – при понижении температуры ниже значения установленного параметром, обеспечивается постоянная работа насосов.
- Индивидуальная временная программа: суточная, недельная, годовая.

Контур Подпитки

- Если реле минимального давления вторичной стороны PS генерирует некритическую тревогу, то открывается клапан подпитки SV и включается насос PF контура подпитки.
- Если тревога реле минимального давления возвращается в норму за определяемое при помощи параметра время 30 секунд (настраиваемое значение), клапан подпитки закрывается после возвращения давления в норму.
- Если тревога вторичного реле минимального давления не вернется в норму за определенное время, клапан подпитки закрывается, и генерируется критическая тревога.
- При замыкании контакта реле минимального давления вторичной стороны PS - статус «авария».

Контур ГВС

- Регулирование температуры горячей воды SF1 и SF2 с постоянным значением.
- Защита от легионеллы.
- Индивидуальная временная программа: суточная, недельная, годовая.

Насосы

- Управления Одним насосом в каждом контуре без обратной связи.

Регулятор перепада давления

- Для функционирования регулятора необходимо установить на подающий и обратный трубопроводы активные датчики давления с выходным сигналом 0...10Vdc, и подключить их к контроллеру. В зависимости от величины отклонения текущего и заданного перепада давления, контроллер будет генерировать управляющий сигнал для привода клапана V4.

Отображение неисправностей

- Если произошел обрыв датчика, короткое замыкание датчика, превышение допустимой температуры или температура теплоносителя слишком низкая, то на дисплее отобразится предупреждающее сообщение.
- Дополнительно 2 дискретных входа для тревог Проникновения в помещение AL1 и Протечка воды AL2.

Компоненты системы на базе MVC80-DH10M

Для реализации данной схемы необходимы следующие компоненты:

Элементы системы	Обозначение	Рекомендуемое оборудование	Количество
Контроллер MVC80	MVC80	MVC80-DH10M	1 шт.
- комплект клеммников		MVC-80-TPU	1 шт.
Датчик температуры наружного воздуха	AF	AF20-B54	1 шт.
Датчик температуры теплоносителя - погружной с гильзой	VF1, VFB1	VF20-5B54	2 шт.
Датчик темп. ГВС - погружной с быстрым ответом	SF1, SF2	T7425A1005	2 шт.
2-ходовой клапан (отопление, ГВС) - линейный (DN15-32), фланц. - линейный (DN40-150), фланц.	V1, V2, V3	V5328A V5016A	3 шт.
Аналоговый привод (отопление) - линейный (DN15-80, 1,0 мин.) - линейный (DN100-150)	M (V1)	ML7420A6009 ML7421B3003	1 шт.
Аналоговый привод (ГВС) - линейный (DN15-80, 0,5 мин.) - линейный (DN100-150)	M (V2,V3)	ML7420A6017 ML7421B3003	2 шт.
Трансформатор 230Vac/24Vac	-	CRT6	1 шт.
Реле давления - 0...6 бар с настр. диффенц.	PS	DCMV6	1 шт.
Соленоидный клапан - резьбовой (DN10-40)	SV	AT серия	1 шт.
Регулятор перепада давления			
Датчик давления - 0...10В, 10 бар, 24Vdc	PE1, PE2	MLH010BGG20D	2 шт.
2-ходовой клапан - линейный, фланц.	V4	V5016A	1 шт.
Аналоговый привод - линейный (DN15-80, 0,5 мин.) - линейный (для DN100-150)	M (V4)	ML7420A6017 ML7421B3003	1 шт.

Таблица подключений для MVC80-DH10M

Терминал	Сигнал	Обозначение на схеме	Описание
1	L		Напряжение питания (115VAC до 230VAC)
2	N		Нейтраль
3	IN9~		Не используется
4	DO9		Не используется
5	DO1	P1	Насос контура отопления 1
6	DO2	P2	Насос контура ГВС 1
7	DO3	PF	Насос подпитки
8	IN		Ввод напряжения для DO1-DO3
9	IN4		Ввод напряжения для DO4
10	DO4	SV	Соленоидный клапан подпитки
11	DO5		Не используется
12	IN5		Не используется
13	IN6		Ввод напряжения для DO6
14	DO6	P3	Насос контура ГВС 2
15	DO7		Не используется
16	IN7		Не используется
17	IN8		Не используется
18	DO8		Не используется
19	GND		Земля для АО
20	AO1	V1	Привод клапана Отопл.1
21	AO2	V2	Привод клапана ГВС 1
22	AO3	V3	Привод клапана ГВС 2
23	AO4	V4	Привод регулятора перепада давления
Терминал	Сигнал	Обозначение на схеме	Описание
24	SHD		Modbus: общий
25	C+		Modbus: D1
26	C-		Modbus: D0
27	OT+		Не используется
...	...		Не используется
32	WMB+		Не используется
33	BI1	AL1	Проникновение в помещение (NC)
34	BI2	AL2	Протечка воды (NO)
35	BI3	PS	Реле давления контура Отопл. (NO)
36	BI4		Не используется
37	GND		Общий контакт для всех датчиков
38	PT1000		Не используется
39	PT1000		Не используется
40	UI1	AF	Темп. наружного воздуха
41	UI2	VF1	Темп. контура отопления
42	UI3	VFB1	Темп. Обратного потока отопления
43	UI4	SF1	Темп. горячей воды 1
44	UI5	SF2	Темп. горячей воды 2
45	UI6	PE1	Давление теплоносителя в подающей трубе
46	UI7	PE2	Давление теплоносителя в обратной трубе
47	UI8		Не используется

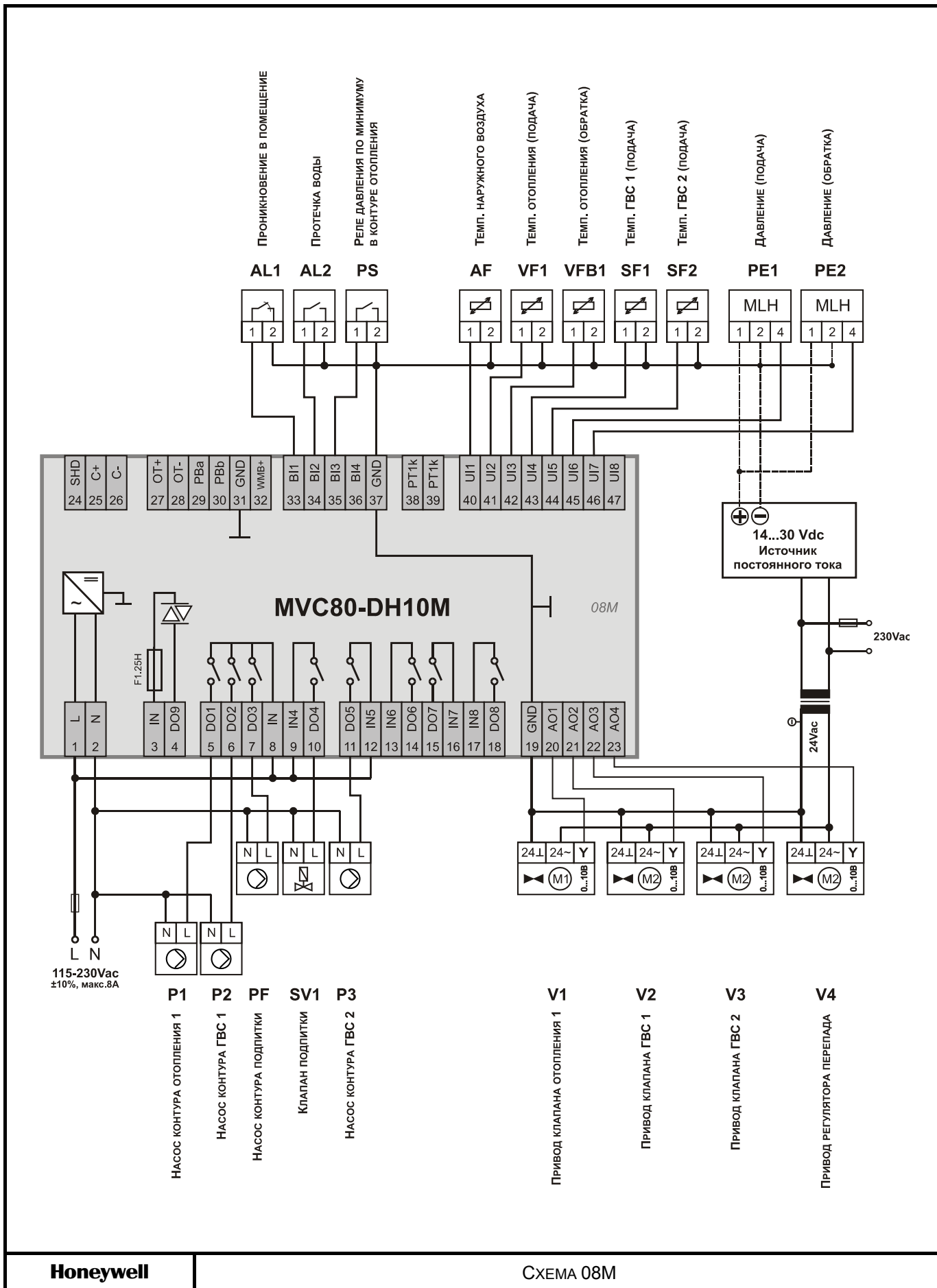

Honeywell

СХЕМА 08М

СХЕМА 09M

Управление Двумя контурами ГВС (без VFB)

ПРИМЕЧАНИЕ: Эта схема без датчика обратного потока контура ГВС и, соответственно, без датчика наружного воздуха.

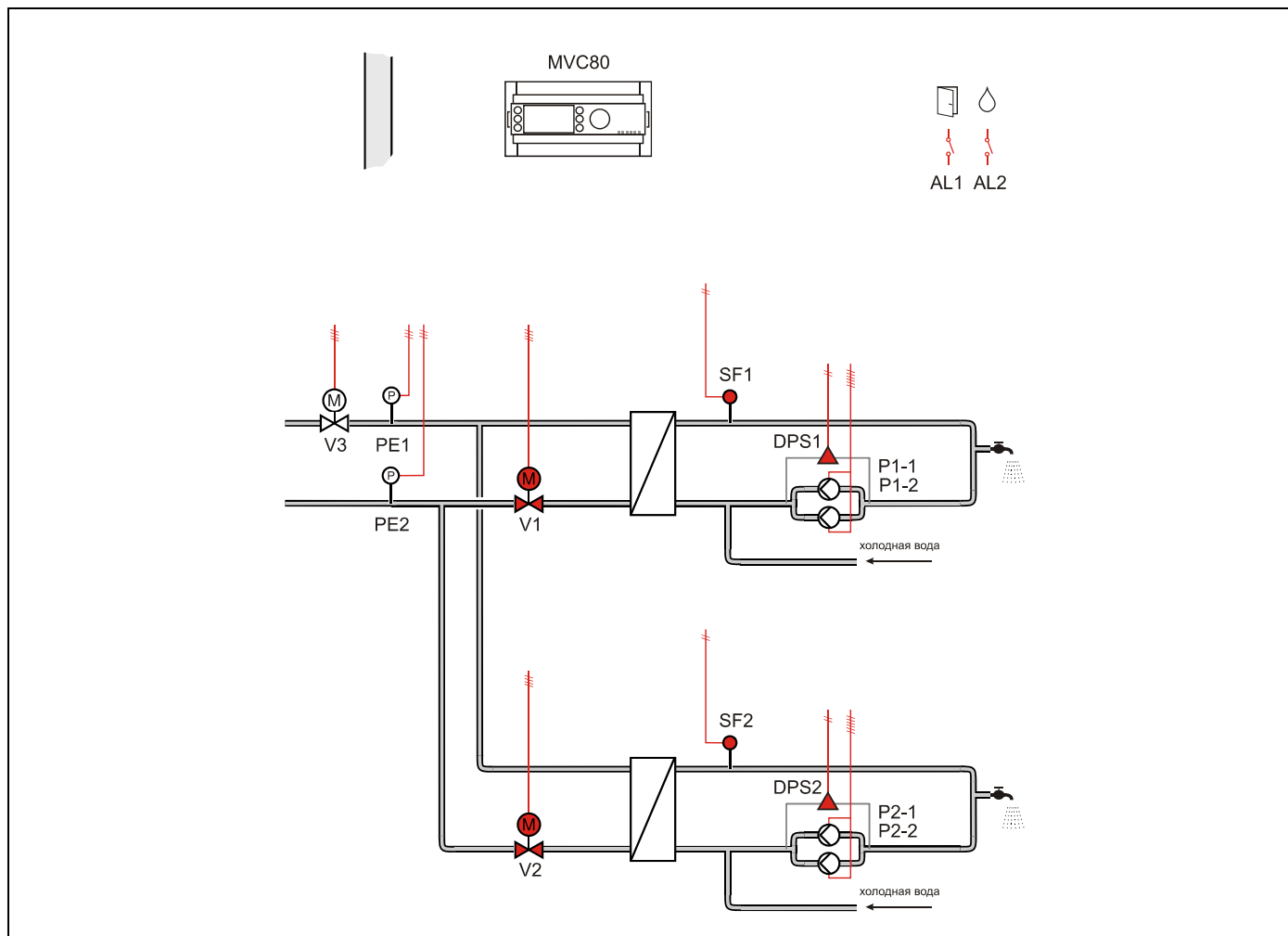
**Применение**

- Управление Двумя контурами ГВС:
- Регулирование температуры горячей воды SF1 и SF2 (вторичная сторона).

Обратный поток ЦТ

- В данной схеме регулирование температуры обратного потока не производится.

Контур ГВС

- Регулирование температуры горячей воды SF1 и SF2 с постоянным значением.
- Защита от легионелы.
- Индивидуальная временная программа: суточная, недельная, годовая.

Регулятор перепада давления

- Для функционирования регулятора необходимо установить на подающий и обратный трубопроводы активные датчики давления с выходным сигналом 0...10Vdc, и подключить их к контроллеру. В зависимости от величины отклонения текущего и заданного перепада давления, контроллер будет генерировать управляющий сигнал для привода клапана V3.

Отображение неисправностей

- Если произошел обрыв датчика, короткое замыкание датчика, превышение допустимой температуры или температура теплоносителя слишком низкая, то на дисплее отобразится предупреждающее сообщение.
- Дополнительно 2 дискретных входа для тревог:
Проникновение в помещение AL1 и
Протечка воды AL2

Насосы

- Выбор управления Одним или Двумя (заводская настройка) насосами осуществляется через параметр.
- Автоматическое переключение двух насосов в зависимости от фиксированного времени и/или часов наработки.
- Автоматическое переключение насосов проводится периодически (тип переключения выбирается при помощи параметра).
- Если применяется переключение в зависимости от часов наработки, значение переключения (разность наработки двух насосов) должно быть определено при помощи параметра.
- В случае сбоя ведущего насоса, резервный насос включается автоматически с одновременной индикацией аварийного сообщения на экране.
- Для реле перепада давления DPS используется нормально-открытый контакт. При замыкании контакта - статус «норма».

Компоненты системы на базе MVC80-DH10M

Для реализации данной схемы необходимы следующие компоненты:

Элементы системы	Обозначение	Рекомендуемое оборудование	Количество
Контроллер MVC80	MVC80	MVC80-DH10M	1 шт.
- комплект клеммников	-	MVC-80-TPU	1 шт.
Датчик температуры ГВС	SF1, SF2	T7425A1005	2 шт.
2-ходовой клапан (ГВС)	V1, V2	V5328A V5016A	2 шт.
- линейный (DN15-32), фланц.			
- линейный (DN40-150), фланц.			
Аналоговый привод (ГВС)	M (V1, V2)	ML7420A6017 ML7421B3003	2 шт.
- линейный (DN15-80, 0,5 мин.)			
- линейный (DN100-150)			
Трансформатор 230Vac/24Vac	-	CRT6	1 шт.
Реле перепада давления UEC	DPS1, DPS2	UEC24014M262	2 шт.
Фитинги для UEC	-	MAU8/MS	8 шт.
- G1/4" - Ø8мм			
Регулятор перепада давления			
Датчик давления	PE1, PE2	MLH010BGG20D	2 шт.
- 0...10В, 10 бар, 24Vdc			
2-ходовой клапан	V3	V5016A	1 шт.
- линейный, фланц.			
Аналоговый привод	M (V3)	ML7420A6017 ML7421B3003	1 шт.
- линейный (DN15-80, 0,5 мин.)			
- линейный (DN100-150)			

Таблица подключений для MVC80-DH10M

Терминал	Сигнал	Обозначение на схеме	Описание
1	L		Напряжение питания (115VAC до 230VAC)
2	N		Нейтраль
3	IN9~		Не используется
4	DO9		Не используется
5	DO1	P1-1	Насос 1 контура ГВС 1
6	DO2	P1-2	Насос 2 контура ГВС 1
7	DO3		Не используется
8	IN		Ввод напряжения для DO1-DO3
9	IN4		Не используется
...	...		Не используется
14	DO6		Не используется
15	DO7	P2-1	Насос 1 контура ГВС 2
16	IN7		Ввод напряжения для DO7
17	IN8		Ввод напряжения для DO8
18	DO8	P2-2	Насос 2 контура ГВС 2
19	GND		Земля для AO1-AO4
20	AO1	V1	Привод клапана ГВС 1
21	AO2	V2	Привод клапана ГВС 2
22	AO3	V3	Привод регулятора перепада давления
23	AO4		Не используется
Терминал	Сигнал	Обозначение на схеме	Описание
24	SHD		Modbus: общий
25	C+		Modbus: D1
26	C-		Modbus: D0
27	OT+		Не используется
...	...		Не используется
32	WMB+		Не используется
33	BI1	DPS1	Реле перепада давления насосная гр.1 (NO)
34	BI2	AL1	Проникновение в помещение (NC)
35	BI3	AL2	Протечка воды (NO)
36	BI4	DPS2	Реле перепада давления насосная гр.2 (NO)
37	GND		Общий контакт для всех датчиков
38	PT1000		Не используется
39	PT1000		Не используется
40	UI1		Не используется
41	UI2	SF1	Температура горячей воды 1
42	UI3	SF2	Температура горячей воды 2
43	UI4	PE1	Давление теплоносителя в подающей трубе
44	UI5	PE2	Давление теплоносителя в обратной трубе
45	UI6		Не используется
46	UI7		Не используется
47	UI8		Не используется

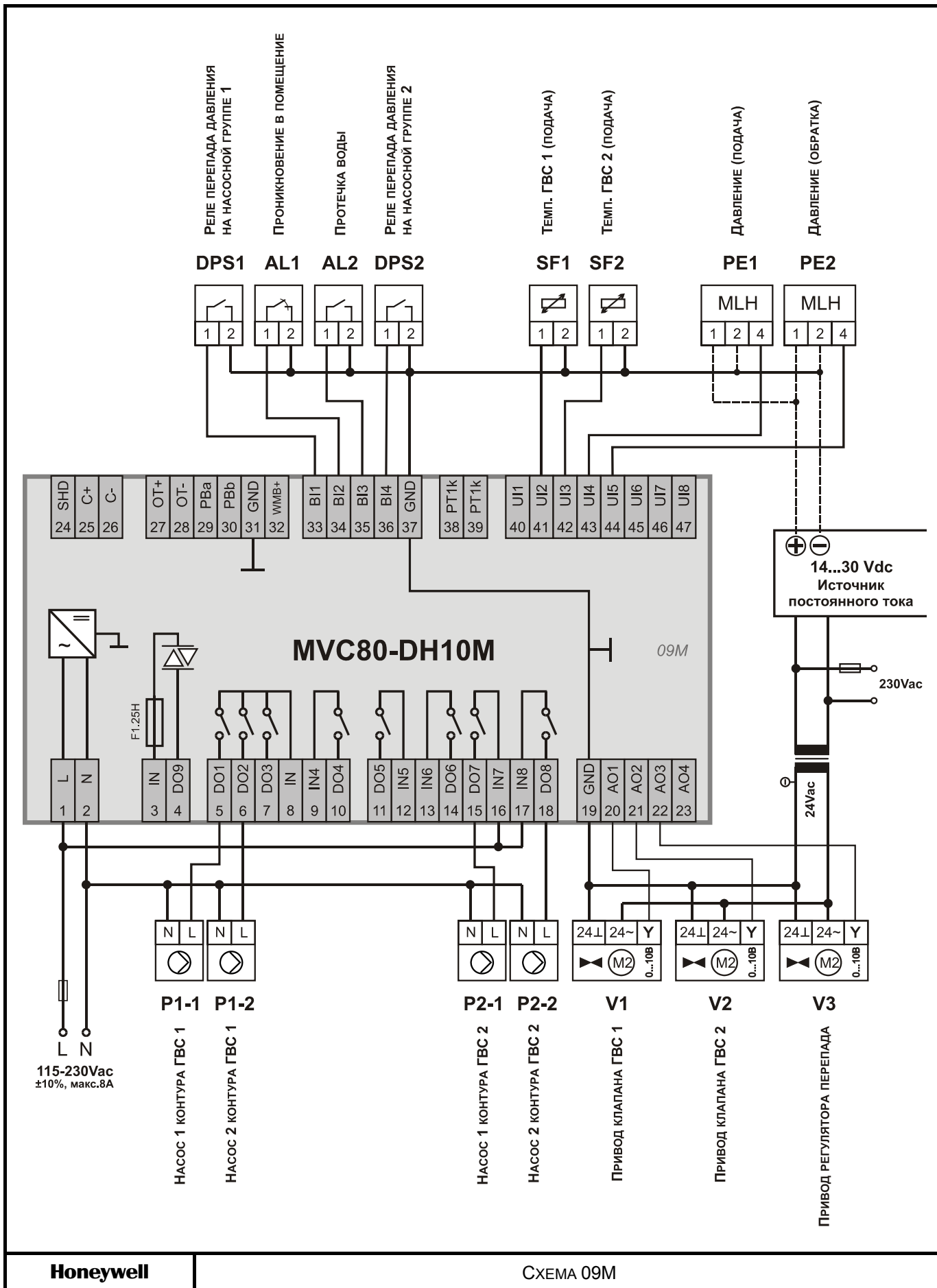

Honeywell

СХЕМА 09M

СХЕМА 10M

Управление Двумя контурами отопления и Одним контуром ГВС

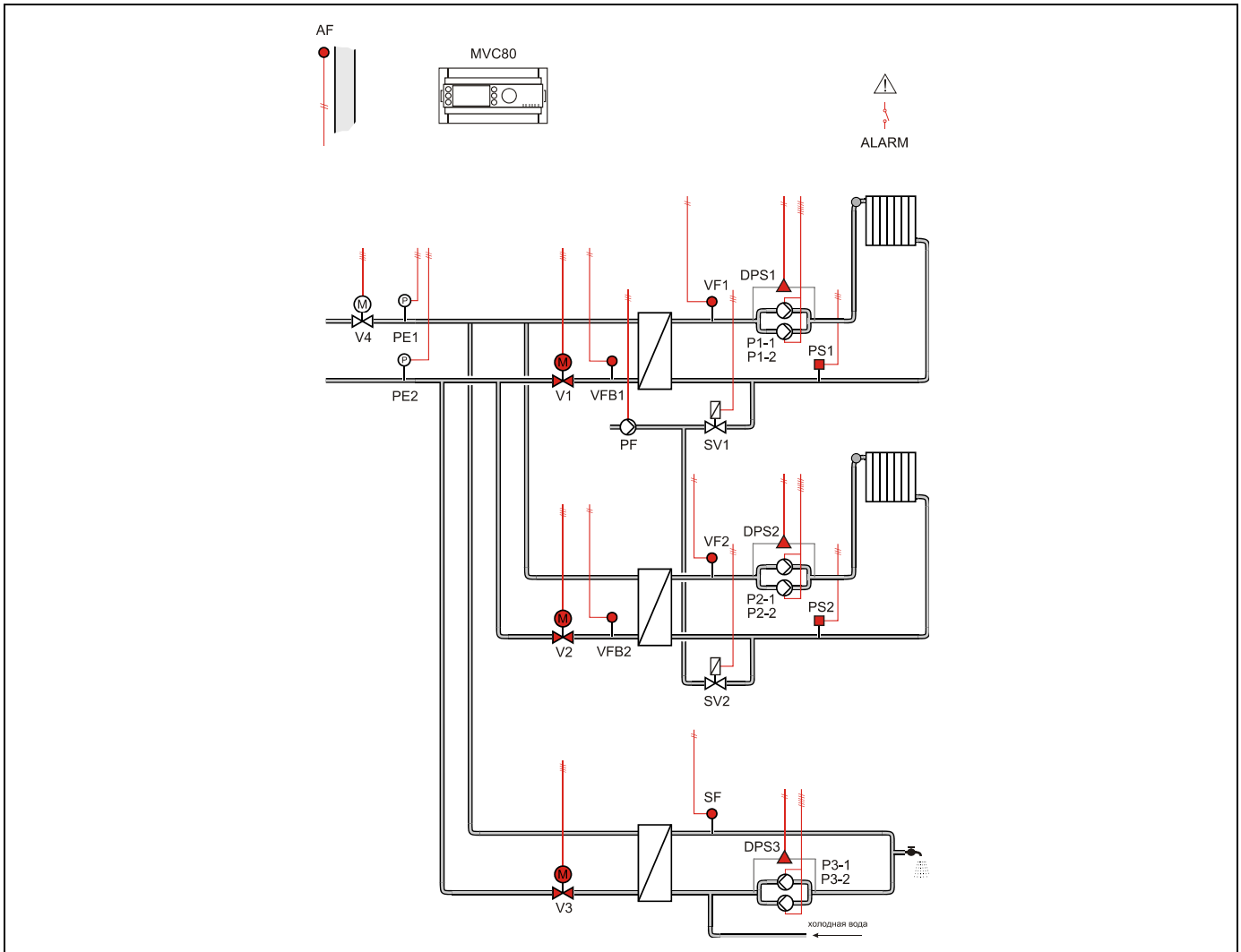

Применение

- Управление Двумя контурами отопления и Одним контуром ГВС:
- Погодозависимое ограничение температуры обратного потока VFB1 первичной стороны через привод клапана V1.
- Погодозависимое управление контуром отопления VF1 (вторичная сторона).
- Погодозависимое ограничение температуры обратного потока VFB2 первичной стороны через привод клапана V2.
- Погодозависимое управление контуром отопления VF2 (вторичная сторона).
- Регулирование температуры ГВС SF (вторичная сторона) через привод клапана V3.

Обратный поток ЦТ

- Ограничение температуры обратной воды VFB1 (отопление 1) на первичной стороне является приоритетной функцией и производится в соответствии с настраиваемым графиком.
- Ограничение температуры обратной воды VFB2 (отопление 2) на первичной стороне является приоритетной функцией и производится в соответствии с настраиваемым графиком.
- График настраивается по двум точкам с возможностью оперативного параллельного смещения.
- Ограничение температуры обратной воды в контуре ГВС в данной схеме не производится.

Контур отопления

- Регулирование температуры потока снабжения VF1 (вторичная сторона) производится по настраиваемому графику отопления с возможностью ограничения по минимальной и максимальной температуре воды в контуре.
- Или регулирование температуры в контуре отопления с постоянным значением (например, для бассейна и т.д.)
- График настраивается по двум точкам с возможностью оперативного параллельного смещения.
- Защита от замерзания – при понижении температуры ниже значения установленного параметром, обеспечивается постоянная работа насоса.
- Индивидуальная временная программа: суточная, недельная, годовая.

Контур ГВС

- Регулирование температуры горячей воды SF с постоянным значением.
- Защита от легионеллы.
- Индивидуальная временная программа: суточная, недельная, годовая.

Контур Подпитки

- Если реле минимального давления вторичной стороны PS генерирует не критическую тревогу, то открывается клапан подпитки SV и включается насос PF контура подпитки.
- Если тревога реле минимального давления возвращается в норму за определяемое при помощи параметра время 30 секунд (настраиваемое значение), клапан подпитки закрывается после возвращения давления в норму.
- Если тревога вторичного реле минимального давления не вернется в норму за определенное время, клапан подпитки закрывается, и генерируется критическая тревога.
- При замыкании контакта реле минимального давления вторичной стороны PS - статус «авария».

Насосы

- Выбор управления Одним или Двумя (заводская настройка) насосами осуществляется через параметр.
- Автоматическое переключение двух насосов в зависимости от фиксированного времени и/или часов наработки.
- Автоматическое переключение насосов проводится периодически (тип переключения выбирается при помощи параметра).
- Если применяется переключение в зависимости от часов наработки, значение переключения (разность наработки двух насосов) должно быть определено при помощи параметра.
- В случае сбоя ведущего насоса, резервный насос включается автоматически с одновременной индикацией аварийного сообщения на экране.
- Для реле перепада давления DPS1/DPS2 используется нормально-открытый контакт. При замыкании контакта - статус «норма».

Регулятор перепада давления

- Для функционирования регулятора необходимо установить на подающий и обратный трубопроводы активные датчики давления с выходным сигналом 0...10Vdc, и подключить их к контроллеру. В зависимости от величины отклонения текущего и заданного перепада давления, контроллер будет генерировать управляющий сигнал для привода клапана V4.

Отображение неисправностей

- Если произошел обрыв датчика, короткое замыкание датчика, превышение допустимой температуры или температура теплоносителя слишком низкая, то на дисплее отобразится предупреждающее сообщение.
- Дополнительно 1 вход для тревоги: ALARM.

СХЕМА 10M

Компоненты системы на базе MVC80-DH10M

Для реализации данной схемы необходимы следующие компоненты:

Элементы системы	Обозначение	Рекомендуемое оборудование	Количество
Контроллер MVC80	MVC80	MVC80-DH10M	1 шт.
- комплект клеммников	-	MVC-80-TPU	1 шт.
Датчик температуры наружного воздуха	AF	AF20-B54	1 шт.
Датчик температуры теплоносителя - погружной с гильзой	VF1, VFB1, VF2, VFB2	VF20-5B54	4 шт.
Датчик температуры ГВС - погружной с быстрым ответом	SF	T7425A1005	1 шт.
2-ходовой клапан (отопление, ГВС) - линейный (DN15-32), фланц. - линейный (DN40-150), фланц.	V1, V2, V3	V5328A V5016A	3 шт.
Аналоговый привод (отопление) - линейный (DN15-80, 1,0 мин.) - линейный (DN100-150)	M (V1, V2)	ML7420A6009 ML7421B3003	2 шт.
Аналоговый привод (ГВС) - линейный (DN15-80, 0,5 мин.) - линейный (DN100-150)	M (V3)	ML7420A6017 ML7421B3003	1 шт.
Трансформатор 230Vac/24Vac	-	CRT6	1 шт.
Реле перепада давления UEC	DPS1, DPS2, DPS3	UEC24014M262	3 шт.
Фитинги для UEC - G1/4" - Ø8мм	-	MAU8/MS	12 шт.
Реле давления - 0...6 бар с настр. диффенц.	PS1, PS2	DCMV6	2 шт.
Соленоидный клапан - резьбовой (DN10-40)	SV1, SV2	AT серия	2 шт.
Регулятор перепада давления			
Датчик давления - 0...10В, 10 бар, 24Vdc	PE1, PE2	MLH010BGG20D	2 шт.
2-ходовой клапан - линейный, фланц.	V4	V5016A	1 шт.
Аналоговый привод - линейный (DN15-80, 0,5 мин.) - линейный (DN100-150)	M (V4)	ML7420A6017 ML7421B3003	1 шт.

Таблица подключений к MVC80-DH10M

Терминал	Сигнал	Обозначение на схеме	Описание
1	L		Напряжение питания (115VAC до 230VAC)
2	N		Нейтраль
3	IN9		Ввод напряжения для DO9
4	DO9	PF1	Насос подпитки
5	DO1	P1-1	Насос1 контура отопления 1
6	DO2	P1-2	Насос2 контура отопления 1
7	DO3	P2-1	Насос1 контура отопления 2
8	IN		Ввод напряжения для DO1-DO3
9	IN4		Ввод напряжения для DO4
10	DO4	P2-2	Насос2 контура отопления 2
11	DO5	SV1	Соленоидный клапан подпитки 1
12	IN5		Ввод напряжения для DO5
13	IN6		Ввод напряжения для DO6
14	DO6	SV2	Соленоидный клапан подпитки 2
15	DO7	P3-1	Насос1 контура ГВС
16	IN7		Ввод напряжения для DO7
17	IN8		Ввод напряжения для DO8
18	DO8	P3-2	Насос2 контура ГВС
19	GND		Земля для АО
20	AO1	V1	Привод клапана Отопления1
21	AO2	V2	Привод клапана Отопления2
22	AO3	V3	Привод клапана ГВС
23	AO4	V4	Привод регулятора перепада давления
Терминал	Сигнал	Обозначение на схеме	Описание
24	SHD		Modbus: общий
25	C+		Modbus: D1
26	C-		Modbus: D0
27	OT+		Не используется
...	...		Не используется
32	WMB+		Не используется
33	BI1	DPS1	Реле перепада давления насосная гр.1 (NO)
34	BI2	DPS2	Реле перепада давления насосная гр.2 (NO)
35	BI3	DPS3	Реле перепада давления насосная гр.3 (NO)
36	BI4	PS1	Реле давления контура Отопл.1(NO)
37	GND		Общий контакт для всех датчиков
38	PT1000	ALARM	Тревога - общий вход
39	PT1000	PS2	Реле давления контура Отопл.2 (NO)
40	UI1	AF	Темп. наружного воздуха
41	UI2	VF1	Темп. контура отопления 1
42	UI3	VFB1	Темп. обратного потока отопления 1
43	UI4	VF2	Темп. контура отопления 2
44	UI5	VFB2	Темп. обратного потока отопления 2
45	UI6	SF	Темп. контура ГВС
46	UI7	PE1	Давление теплоносителя в подающей трубе
47	UI8	PE2	Давление теплоносителя в обратной трубе

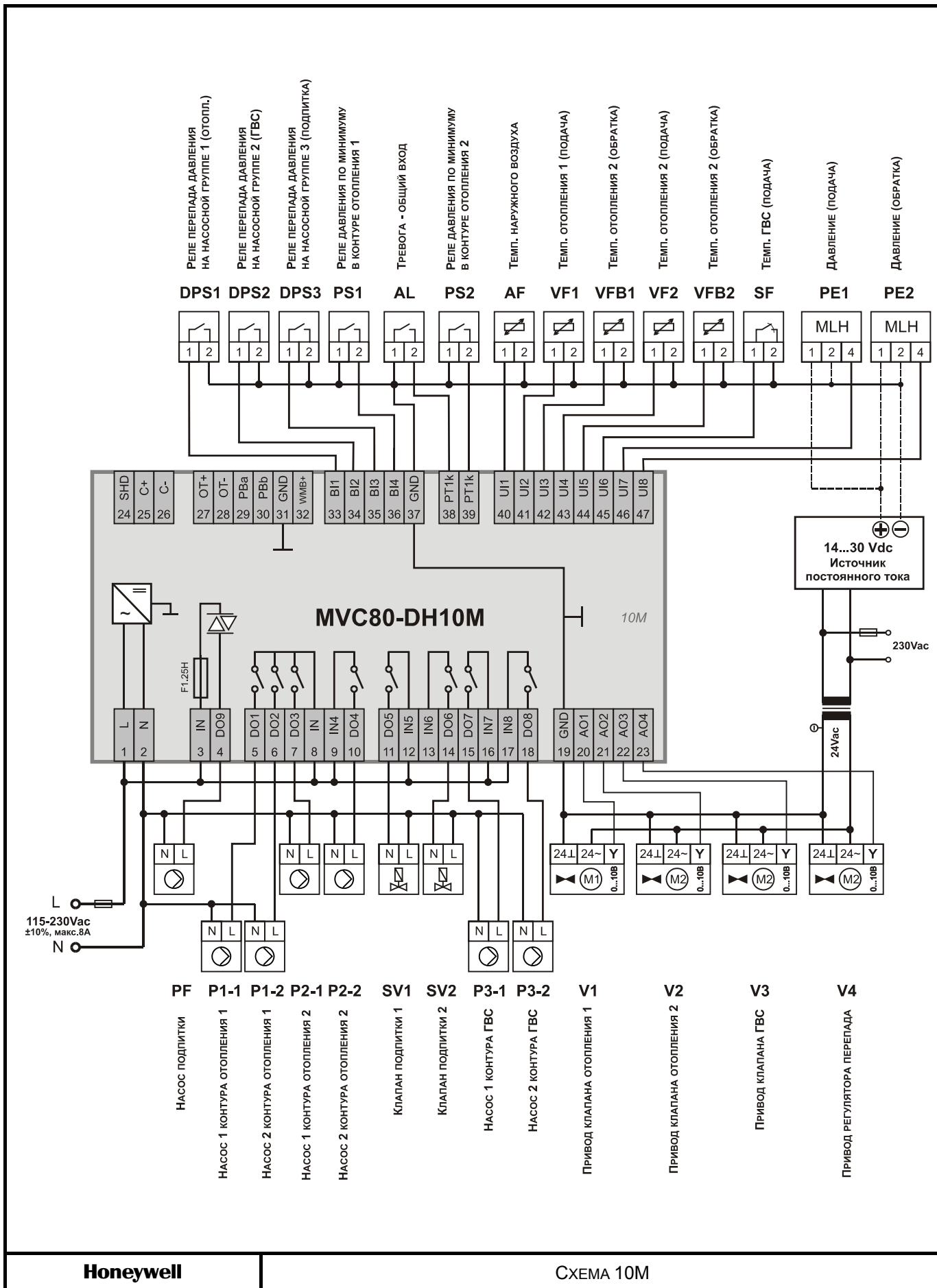

Honeywell

СХЕМА 10M

СХЕМА 11M

Управление Тремя контурами отопления и Одним контуром ГВС

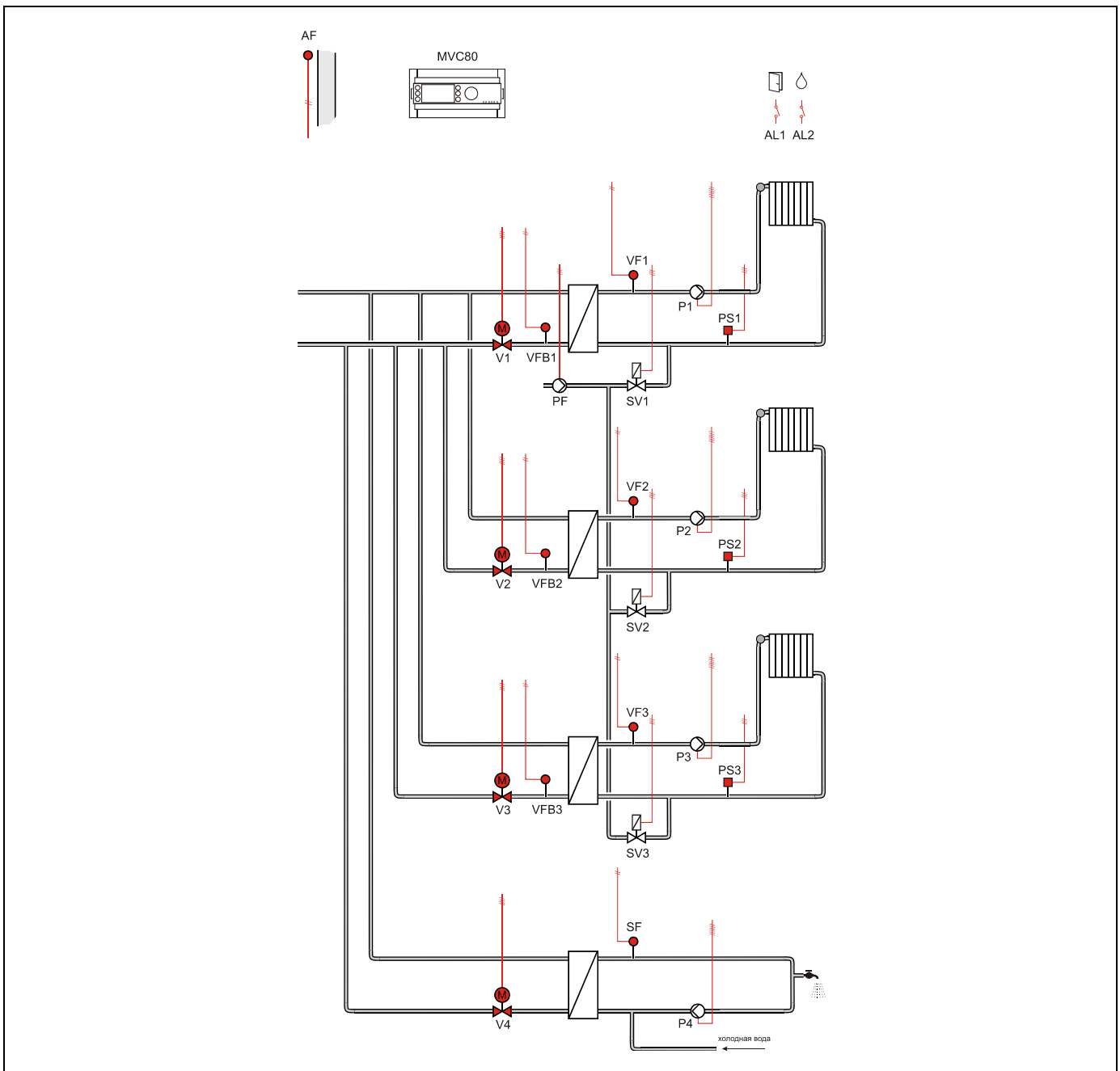

Применение

- Управление Тремя контурами отопления и Одним контуром ГВС:
- Погодозависимое ограничение температуры обратного потока VFB1 первичной стороны через привод клапана V1.
- Погодозависимое управление контуром отопления VF1 (вторичная сторона).
- Погодозависимое ограничение температуры обратного потока VFB2 первичной стороны через привод клапана V2.
- Погодозависимое управление контуром отопления VF2 (вторичная сторона).
- Регулирование температуры ГВС SF (вторичная сторона) через привод клапана V3.

Обратный поток ЦТ

- Ограничение температуры обратной воды VFB1 (отопление 1) на первичной стороне является приоритетной функцией и производится в соответствии с настраиваемым графиком.
- Ограничение температуры обратной воды VFB2 (отопление 2) на первичной стороне является приоритетной функцией и производится в соответствии с настраиваемым графиком.
- Ограничение температуры обратной воды VFB3 (ГВС) на первичной стороне является приоритетной функцией и производится в соответствии с настраиваемым графиком.
- График настраивается по двум точкам с возможностью оперативного параллельного смещения.

Контур отопления

- Регулирование температуры потока снабжения VF1 (вторичная сторона) производится по настраиваемому графику отопления с возможностью ограничения по минимальной и максимальной температуре воды в контуре.
- Или регулирование температуры в контуре отопления с постоянным значением (например, для бассейна и т.д.)
- График настраивается по двум точкам с возможностью оперативного параллельного смещения.
- Защита от замерзания – при понижении температуры ниже значения установленного параметром, обеспечивается постоянная работа насоса.
- Индивидуальная временная программа: суточная, недельная, годовая.

Контур ГВС

- Регулирование температуры горячей воды SF с постоянным значением.
- Защита от легионеллы.
- Индивидуальная временная программа: суточная, недельная, годовая.

Контур Подпитки

- Если реле минимального давления вторичной стороны PS1 генерирует некритическую тревогу, то открывается клапан подпитки SV и включается насос PF контура подпитки.
- Если тревога реле минимального давления возвращается в норму за определяемое при помощи параметра время 30 секунд (настраиваемое значение), клапан подпитки закрывается после возвращения давления в норму.
- Если тревога вторичного реле минимального давления не вернется в норму за определенное время, клапан подпитки закрывается, и генерируется критическая тревога.
- При замыкании контакта реле минимального давления вторичной стороны PS - статус «авария».

Насосы

- В данной схеме применяются одиночные насосы в каждом контуре без обратной связи.

Регулятор перепада давления

- В данной схеме электронный РПД не используется.

Отображение неисправностей

- Если произошел обрыв датчика, короткое замыкание датчика, превышение допустимой температуры или температура теплоносителя слишком низкая, то на дисплее отобразится предупреждающее сообщение.
- Дополнительно 2 входа для тревог: Проникновение в помещение AL1и Протечка воды AL2.

СХЕМА 11М

Компоненты системы на базе MVC80-DH10M

Для реализации данной схемы необходимы следующие компоненты:

Элементы системы	Обозначение	Рекомендуемое оборудование	Количество
Контроллер MVC80	MVC80	MVC80-DH10M	1 шт.
- комплект клеммников	-	MVC-80-TPU	1 шт.
Датчик температуры наружного воздуха	AF	AF20-B54	1 шт.
Датчик температуры теплоносителя - погружной с гильзой	VF1, VFБ1, VF2, VFБ2, VF3, VFБ3	VF20-5B54	6 шт.
Датчик температуры ГВС - погружной с быстрым ответом	SF	T7425A1005	1 шт.
2-ходовой клапан (отопление, ГВС) - линейный (DN15-32), фланц. - линейный (DN40-150), фланц.	V1, V2, V3, V4	V5328A V5016A	4 шт.
Аналоговый привод (отопление) - линейный (DN15-80, 1,0 мин.) - линейный (DN100-150)	M (V1, V2, V3)	ML7420A6009 ML7421B3003	3 шт.
Аналоговый привод (ГВС) - линейный (DN15-80, 0,5 мин.) - линейный (DN100-150)	M (V4)	ML7420A6017 ML7421B3003	1 шт.
Трансформатор 230Vac/24Vac	-	CRT6	1 шт.
Реле давления - 0...6 бар с настр. диффенц.	PS1, PS2, PS3	DCMV6	3 шт.
Соленоидный клапан - резьбовой (DN10-40)	SV1, SV2, SV3	AT серия	3 шт.

Таблица подключений к MVC80-DH10M

Терминал	Сигнал	Обозначение на схеме	Описание
1	L		Напряжение питания (115VAC до 230VAC)
2	N		Нейтраль
3	IN9		Ввод напряжения для DO9
4	DO9	-	<i>Не используется</i>
5	DO1	P1	Насос контура отопления 1
6	DO2	P2	Насос контура отопления 2
7	DO3	P3	Насос контура отопления 3
8	IN		Ввод напряжения для DO1-DO3
9	IN4		Ввод напряжения для DO4
10	DO4	PF	Насос подпитки
11	DO5	SV1	Соленоидный клапан подпитки 1
12	IN5		Ввод напряжения для DO5
13	IN6		Ввод напряжения для DO6
14	DO6	SV2	Соленоидный клапан подпитки 2
15	DO7	SV3	Соленоидный клапан подпитки 3
16	IN7		Ввод напряжения для DO7
17	IN8		Ввод напряжения для DO8
18	DO8	P4	Насос контура ГВС
19	GND		Земля для АО
20	AO1	V1	Привод клапана Отопления 1
21	AO2	V2	Привод клапана Отопления 2
22	AO3	V3	Привод клапана Отопления 3
23	AO4	V4	Привод клапана ГВС
Терминал	Сигнал	Обозначение на схеме	Описание
24	SHD		Modbus: общий
25	C+		Modbus: D1
26	C-		Modbus: D0
27	OT+	-	<i>Не используется</i>
...	...	-	<i>Не используется</i>
32	WMB+	-	<i>Не используется</i>
33	BI1	PS1	Реле давления контура Отопл.1(NO)
34	BI2	PS2	Реле давления контура Отопл.2(NO)
35	BI3	PS3	Реле давления контура Отопл.3(NO)
36	BI4	-	<i>Не используется</i>
37	GND		Общий контакт для всех датчиков
38	PT1000	AL1	Проникновение в помещение (NC)
39	PT1000	AL2	Протечка воды (NO)
40	UI1	AF	Темп. наружного воздуха
41	UI2	VF1	Темп. контура отопления 1
42	UI3	VFB1	Темп. Обратного потока отопления 1
43	UI4	VF2	Темп. контура отопления 2
44	UI5	VFB2	Темп. Обратного потока отопления 2
45	UI6	VF3	Темп. контура отопления 3
46	UI7	VFB3	Темп. Обратного потока отопления 3
47	UI8	SF	Темп. контура ГВС

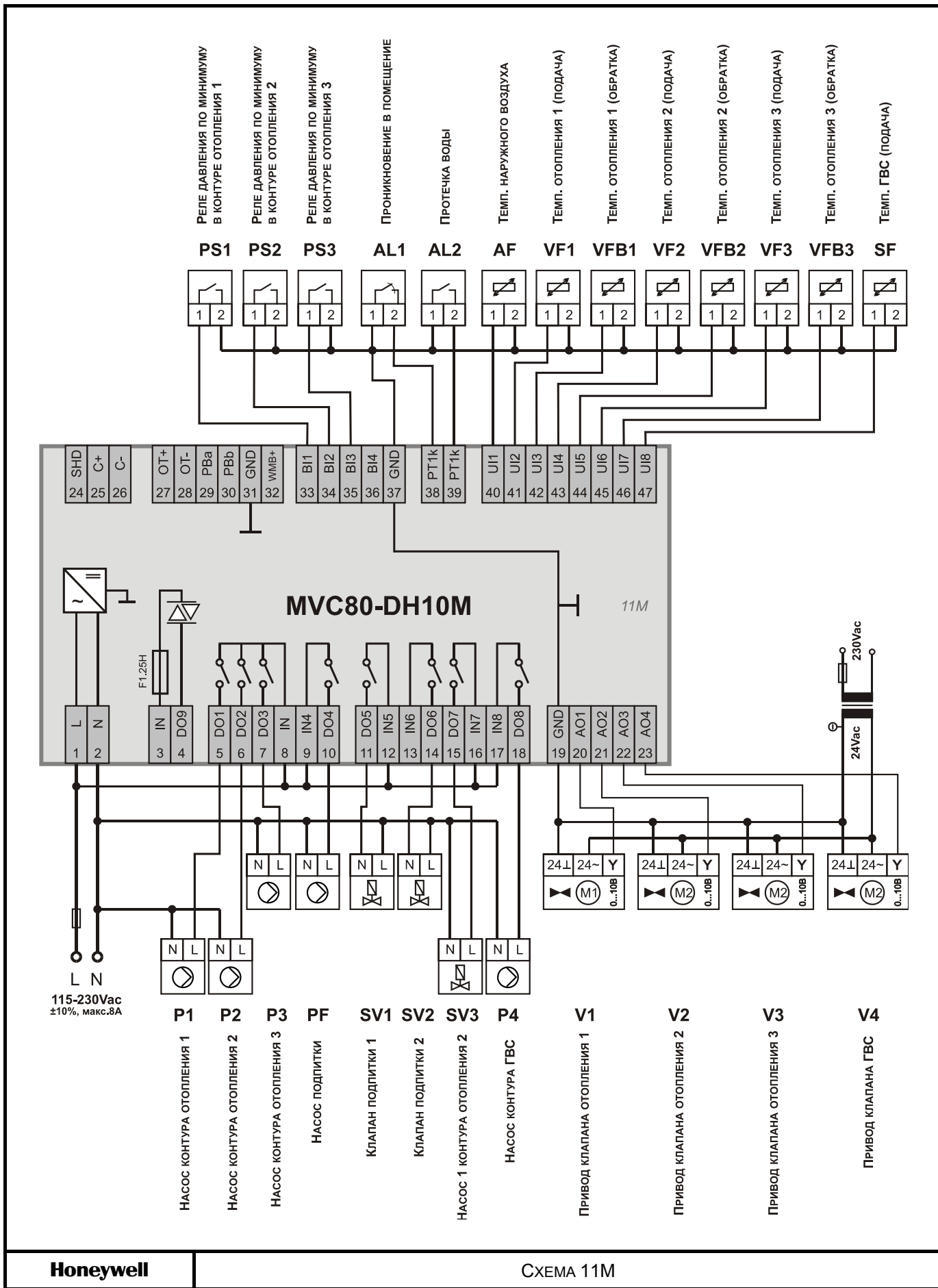

Honeywell

СХЕМА 11М

СХЕМА 12M

Управление Двумя контурами отопления и Двумя контурами ГВС

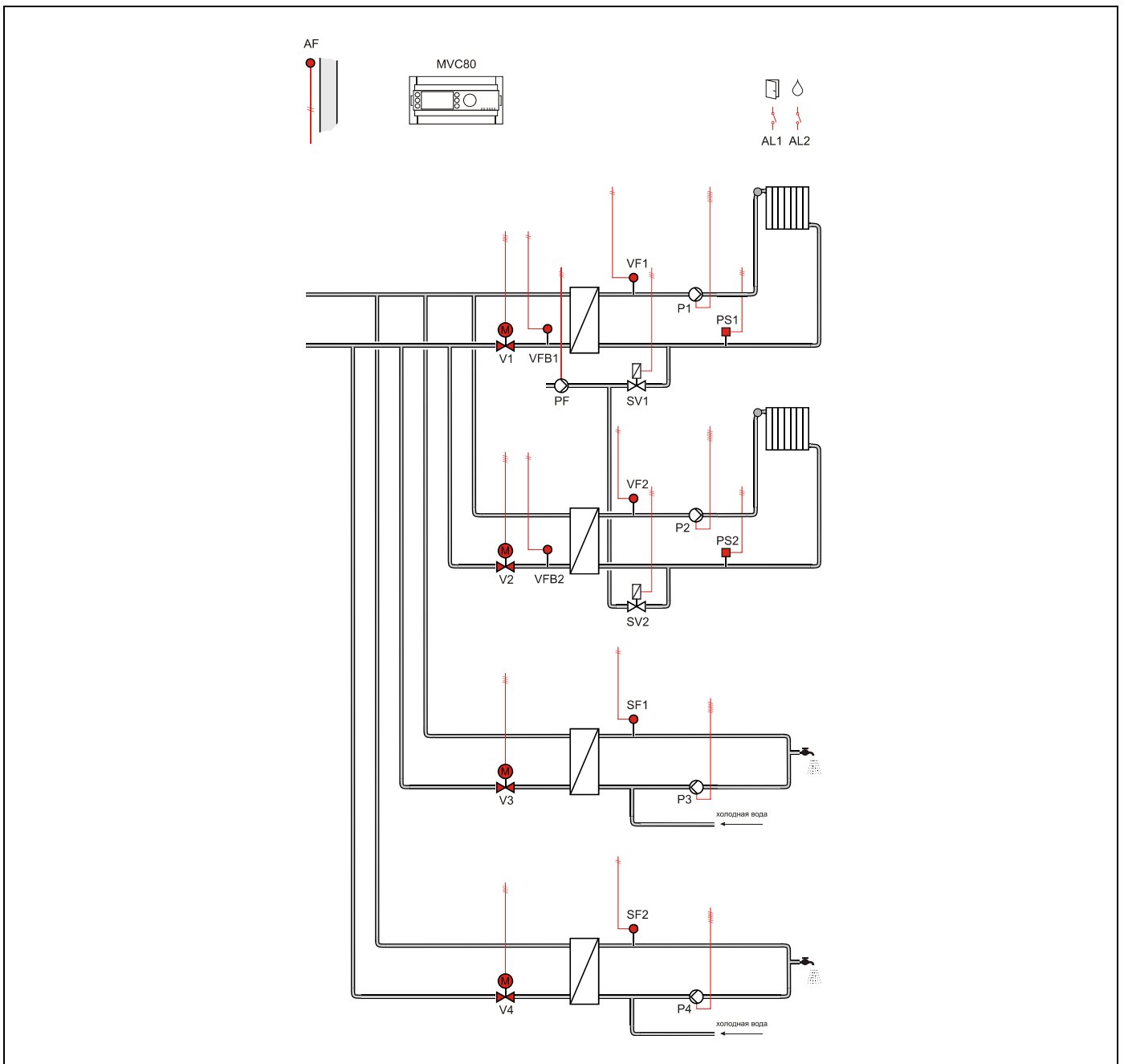

Применение

- Управление Двумя контурами отопления и Двумя контурами ГВС:
- Погодозависимое ограничение температуры обратного потока VFB1 первичной стороны через привод клапана V1.
- Погодозависимое управление контуром отопления VF1 (вторичная сторона).
- Погодозависимое ограничение температуры обратного потока VFB2 первичной стороны через привод клапана V2.
- Погодозависимое управление контуром отопления VF2 (вторичная сторона).
- Регулирование температуры ГВС SF1/SF2 (вторичная сторона) через привод клапана V3/V4.

Обратный поток ЦТ

- Ограничение температуры обратной воды VFB1 (отопление 1) на первичной стороне является приоритетной функцией и производится в соответствии с настраиваемым графиком.
- Ограничение температуры обратной воды VFB2 (отопление 2) на первичной стороне является приоритетной функцией и производится в соответствии с настраиваемым графиком.
- График настраивается по двум точкам с возможностью оперативного параллельного смещения.

Контур отопления

- Регулирование температуры потока снабжения VF1 (вторичная сторона) производится по настраиваемому графику отопления с возможностью ограничения по минимальной и максимальной температуре воды в контуре.
- Или регулирование температуры в контуре отопления с постоянным значением (например, для бассейна и т.д.)
- График настраивается по двум точкам с возможностью оперативного параллельного смещения.
- Защита от замерзания – при понижении температуры ниже значения установленного параметром, обеспечивается постоянная работа насоса.
- Индивидуальная временная программа: суточная, недельная, годовая.

Контур ГВС

- Регулирование температуры горячей воды SF с постоянным значением.
- Защита от легионеллы.
- Индивидуальная временная программа: суточная, недельная, годовая.

Контур Подпитки

- Если реле минимального давления вторичной стороны PS генерирует некритическую тревогу, то открывается клапан подпитки SV и включается насос PF контура подпитки.
- Если тревога реле минимального давления возвращается в норму за определяемое при помощи параметра время 30 секунд (настраиваемое значение), клапан подпитки закрывается после возвращения давления в норму.
- Если тревога вторичного реле минимального давления не вернется в норму за определенное время, клапан подпитки закрывается, и генерируется критическая тревога.
- При замыкании контакта реле минимального давления вторичной стороны PS - статус «авария».

Насосы

- В данной схеме применяются одиночные насосы в каждом контуре без обратной связи.

Регулятор перепада давления

- В данной схеме электронный РПД не используется.

Отображение неисправностей

- Если произошел обрыв датчика, короткое замыкание датчика, превышение допустимой температуры или температура теплоносителя слишком низкая, то на дисплее отобразится предупреждающее сообщение.
- Дополнительно 2 входа для тревог: Проникновение в помещение AL1и Протечка воды AL2.

СХЕМА 12М

Компоненты системы на базе MVC80-DH10M

Для реализации данной схемы необходимы следующие компоненты:

Элементы системы	Обозначение	Рекомендуемое оборудование	Количество
Контроллер MVC80	MVC80	MVC80-DH10M	1 шт.
- комплект клеммников	-	MVC-80-TPU	1 шт.
Датчик температуры наружного воздуха	AF	AF20-B54	1 шт.
Датчик температуры теплоносителя - погружной с гильзой	VF1, VFB1, VF2, VFB2,	VF20-5B54	4 шт.
Датчик температуры ГВС - погружной с быстрым ответом	SF1, SF2	T7425A1005	2 шт.
2-ходовой клапан (отопление, ГВС) - линейный (DN15-32), фланц. - линейный (DN40-150), фланц.	V1, V2, V3, V4	V5328A V5016A	4 шт.
Аналоговый привод (отопление) - линейный (DN15-80, 1,0 мин.) - линейный (DN100-150)	M (V1, V2)	ML7420A6009 ML7421B3003	2 шт.
Аналоговый привод (ГВС) - линейный (DN15-80, 0,5 мин.) - линейный (DN100-150)	M (V3, V4)	ML7420A6017 ML7421B3003	2 шт.
Трансформатор 230Vac/24Vac	-	CRT6	1 шт.
Реле давления - 0...6 бар с настр. диффенц.	PS1, PS2	DCMV6	2 шт.
Соленоидный клапан - резьбовой (DN10-40)	SV1, SV2	AT серия	2 шт.

Таблица подключений к MVC80-DH10M

Терминал	Сигнал	Обозначение на схеме	Описание
1	L		Напряжение питания (115VAC до 230VAC)
2	N		Нейтраль
3	IN9		Ввод напряжения для DO9
4	DO9	-	Не используется
5	DO1	P1	Насос контура отопления 1
6	DO2	P2	Насос контура отопления 2
7	DO3	-	Не используется
8	IN		Ввод напряжения для DO1-DO3
9	IN4		Ввод напряжения для DO4
10	DO4	PF	Насос подпитки
11	DO5	SV1	Соленоидный клапан подпитки 1
12	IN5		Ввод напряжения для DO5
13	IN6		Ввод напряжения для DO6
14	DO6	SV2	Соленоидный клапан подпитки 2
15	DO7	P3	Насос контура ГВС 1
16	IN7		Ввод напряжения для DO7
17	IN8		Ввод напряжения для DO8
18	DO8	P4	Насос контура ГВС 2
19	GND		Земля для АО
20	AO1	V1	Привод клапана Отопления 1
21	AO2	V2	Привод клапана Отопления 2
22	AO3	V3	Привод клапана ГВС 1
23	AO4	V4	Привод клапана ГВС 2
Терминал	Сигнал	Обозначение на схеме	Описание
24	SHD		Modbus: общий
25	C+		Modbus: D1
26	C-		Modbus: D0
27	OT+	-	Не используется
...	...	-	Не используется
32	WMB+	-	Не используется
33	BI1	PS1	Реле давления контура Отопл.1(NO)
34	BI2	PS2	Реле давления контура Отопл.2(NO)
35	BI3	AL1	Проникновение в помещение (NC)
36	BI4	AL2	Протечка воды (NO)
37	GND		Общий контакт для всех датчиков
38	PT1000	-	Не используется
39	PT1000	-	Не используется
40	UI1	AF	Темп. наружного воздуха
41	UI2	VF1	Темп. контура отопления 1
42	UI3	VFB1	Темп. Обратного потока отопления 1
43	UI4	VF2	Темп. контура отопления 2
44	UI5	VFB2	Темп. Обратного потока отопления 2
45	UI6	SF1	Темп горячей воды 1
46	UI7	SF2	Темп горячей воды 2
47	UI8	-	Не используется

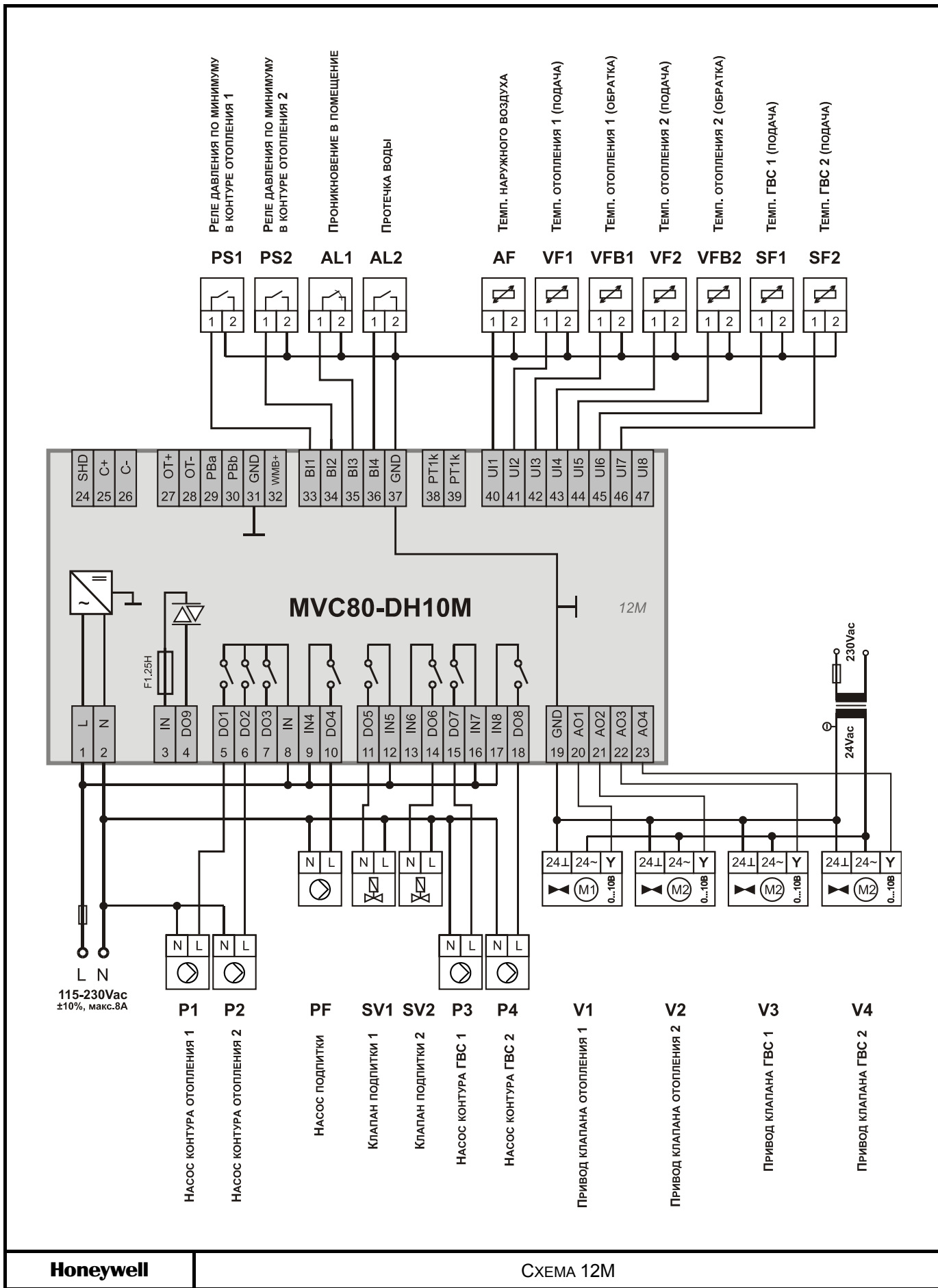

Honeywell

СХЕМА 12M

СПЕЦИАЛЬНЫЕ ФУНКЦИИ КОМПОНЕНТОВ СИСТЕМЫ

ПРИМЕЧАНИЕ: Экраны контроллера, показанные в этом руководстве, являются примерными и могут отличаться от экранов, отображаемых вашим контроллером MVC80.

КОНТУР ОТОПЛЕНИЯ

Контур отопления обеспечивает регулирование температуры потока теплоносителя в зависимости от температуры наружного воздуха.

Особенности **Функции управления:**

- Расчет уставки температуры потока снабжения периода присутствия с компенсацией температуры наружного воздуха.
- Регулирование температуры (в зависимости от наружного воздуха).
- Ограничение минимальной температуры потока.
- Ограничение максимальной температуры потока.
- Ограничение отопления в зависимости от температуры наружного воздуха (летний режим)
- Автоматический/ручной режим работы.
- Сезонное отключение отопления.
- Управление насосом/насосами в системе отопления.
- Тревоги насоса/насосов

Блок-схема

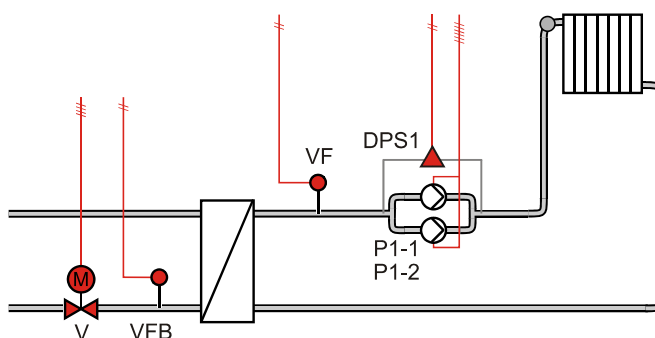

Входы / Выходы

Обознач. на схеме	Название Точки	Описание	Комментарии	Исп. устройства
AF	НАРУЖ_ТЕМП	Фактическая температура наружного воздуха	Для расчетов использ. фильтрованное значение	Датчик темп. типа NTC – AF20
VF	ОТОП_ТЕМП	Фактическая температура потока Отопления (сторона потребителя)	Физическая точка	Датчик темп. типа NTC – VF20
VFB	ОТОП_ОВ_ТЕМП	Фактическая температура Обратной Воды первичной стороны	Физическая точка	Датчик темп. типа NTC – VF20
-	ОТОП_Т_РАСЧ	Расчетная температура отопления	Внутреннее вычисленное значение	-
M	ОТОП_КЛАПАН	Клапан контура отопления	Физическая точка	Клапан + Аналог. привод
DPS1	НО_ПЕРЕПАД	Перепад давления на группе насосов отопления	Контакт разомкнут => Тревога	Реле перепада давления UEC24014M262
P1-1	НО1_ВКЛ	Насос 1 Отопления – управление	Вкл => Реле активизировано	Циркуляц. насос
P1-2	НО2_ВКЛ	Насос 2 Отопления – управление	Вкл => Реле активизировано	Циркуляц. насос

Доступ к точкам данных, влияющих на работу контура отопления, производится через меню Домашнего экрана.

Домашний экран → Контур отопления:

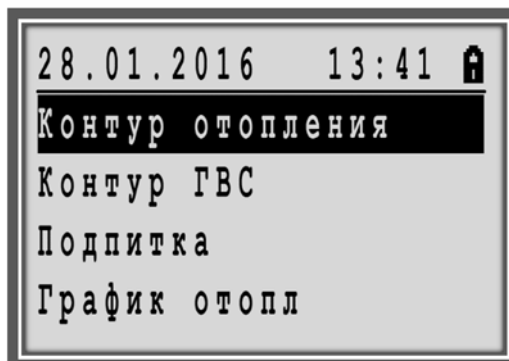

Описание Функционирования

Компенсация температуры наружного воздуха - расчет уставки потока снабжения

Уставка температуры потока снабжения рассчитывается по графику отопления. Данный график использует фильтрованную температуру наружного воздуха для расчета уставки температуры потока снабжения.

**График Расчетной Уставки Температуры
Потока Отопления**

Температура Потока Отопления

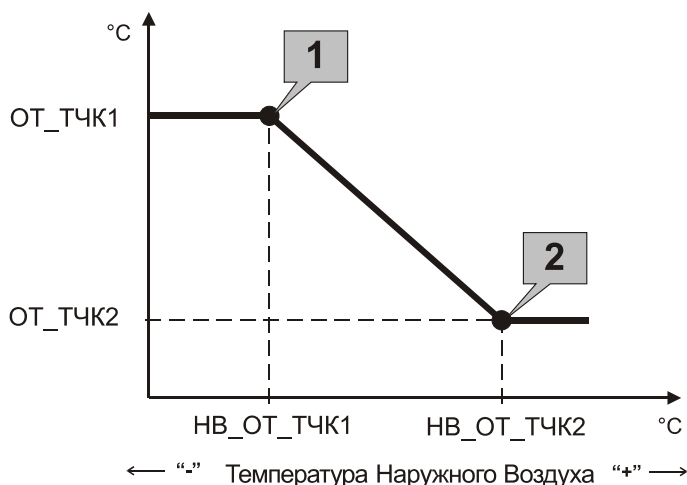

Точка /Параметр	Описание	Значение по умолч.	Диапазон настройки	Ед. измер.
ОТОП_Т_РАСЧ	Расчетная температура потока Отопления (сторона потребителя)	-	-	°C
НАРУЖ_Т_ФЛТ	Фильтрованная температура наружного воздуха	-	-	°C
ОТОП_Т_СМЕЩ	Смещение расчетного значения	0	-50...50	°C
НВ_OT_ТЧК1	Точка 1: температура Наружного Воздуха для максимальной температуры Отопления	-26	-50...50	°C
ОТ_ТЧК1	Точка 1: максимальная температура Отопления	95	2...150	°C
НВ_OT_ТЧК2	Точка 2: температура Наружного Воздуха для минимальной температуры Отопления	8	-50...50	°C
ОТ_ТЧК2	Точка 2: минимальная температура Отопления	42	-2...150	°C

Ограничение минимальной температуры воды

Контур отопления располагает непрерывным ограничением минимальной температуры воды. Минимальная температура воды обеспечивается при помощи контура регулирования.

Точка данных	Описание	Значение по умолч.	Диапазон настройки	Ед. измер.
ОТ_ТЧК2	Точка 2: минимальная температура Отопления	42	2...150	°C

Смещение графика

Многие тепловые пункты обслуживают не только жилые, но и коммерческие здания, которые имеют ярковыраженные временные рамки своей активности. Например, утром много людей приходит в здание на работу, вечером все уходят с работы и в здании, кроме охраны и уборщиц, никого не остается. Вместе с тем, в выходные и праздничные дни здание также может не эксплуатироваться. В связи с этим возникает потребность изменения температуры теплоносителя для отопления в зависимости от времени суток и дней недели и, с другой стороны, управлять температурой теплоносителя для целого здания по одному датчику комнатной температуры не корректно. Для удовлетворения этих аспектов, в контроллере MVC80 была введена специальная переменная ОТОП_Т_СМЕЩ, предназначенная для оперативного смещения графика отопления (без изменений минимальной и максимальной температуры).

Смещение можно задать как положительное (сделать потеплее), так и отрицательное (сделать похолоднее). Смещение задается в относительных градусах и, по умолчанию, смещение не задано, оно равно нулю.

Для точки ОТОП_Т_СМЕЩ можно создать временные расписания и, таким образом, управлять смещением (+/-) расчетной температуры по времени.

График Расчетной Уставки Температуры Потока Отопления со Смещением

Температура Потока Отопления

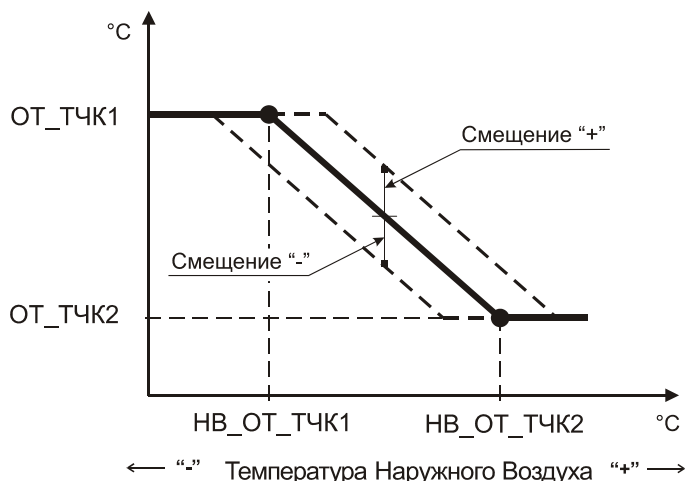

Постоянная температура потока снабжения

Уставка температуры потока снабжения рассчитывается по графику отопления. Для управления потоком снабжения с постоянной температурой, т.е. независимой от температуры наружного воздуха, необходимо задать требуемое значение постоянной температуры для двух точек: OT_ТЧК1 и OT_ТЧК2. Таким образом, расчетная температура потока снабжения всегда будет равна значению OT_ТЧК1 и OT_ТЧК2.

В этом случае, график отопления будет иметь следующий вид:
 $OT_TЧК1=OT_TЧК2=ОТОП_T_РАСЧ$

График Фиксированной Уставки Отопления

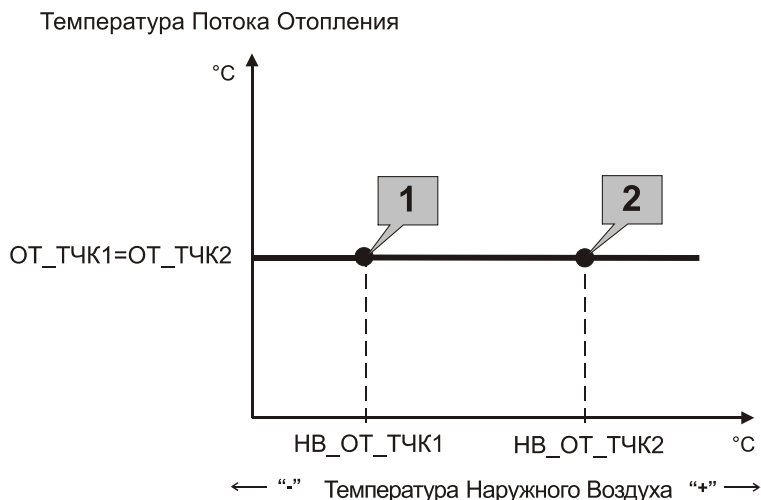

Доступ к точкам данных, отвечающих за настройку графика отопления, производится через меню Домашнего экрана.

Домашний экран → **График отопл:**

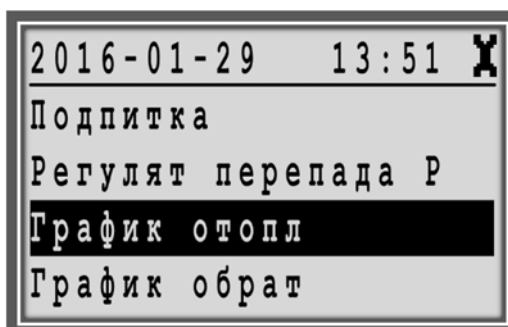

Пример задание постоянной температуры потока снабжения со значением 50 °C:

Параметр	Описание	Значение Пользоват.	Диапазон настройки	Ед. измер.
NB_OT_TЧК1	Точка 1: температура Наружного Воздуха для максимальной температуры Отопления	-26	-50...50	°C
OT_TЧК1	Точка 1: максимальная температура Отопления	50	2...150	°C
NB_OT_TЧК2	Точка 2: температура Наружного Воздуха для минимальной температуры Отопления	8	-50...50	°C
OT_TЧК2	Точка 2: минимальная температура Отопления	50	2...150	°C

Примечание При задании фиксированной температуры потока снабжения, когда $OT_TЧК1=OT_TЧК2$, функция смещения расчетной уставки отопления $ОТОП_T_СМЕЩ$ **не будет** иметь влияния на систему.

Минимальное положение клапана по потоку снабжения

Минимальное положение клапана при регулировании потока снабжения вторичного контура ограничено значением параметра, чтобы обеспечить небольшой расход горячего теплоносителя через теплообменник во время отсутствия запроса на тепло от потребителя.

График Клапана Отопления

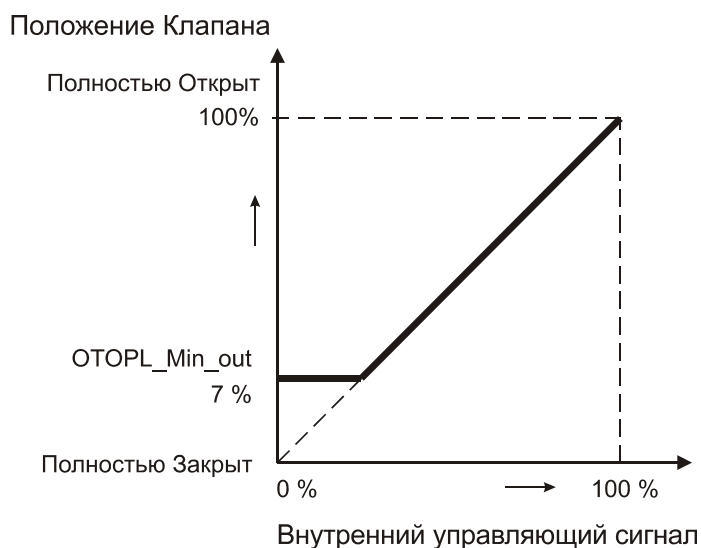

Доступ к точкам данных, отвечающих за настройку регулятора, производится через меню Домашнего экрана с уровнем доступа не ниже 3-го.

Домашний экран → Настройка регулятора:

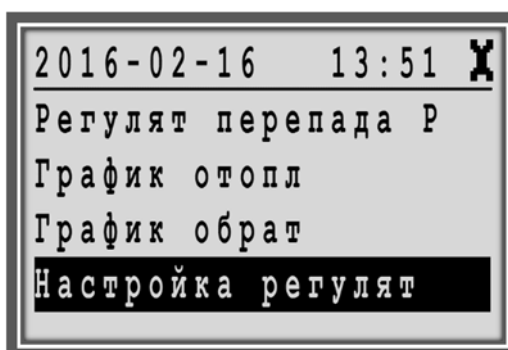

Параметр	Описание	Значение по умолч.	Диапазон настройки	Ед. измер.
ОТОPL_Min_out	Минимальное положения клапана для регулятора отопления (подача)	7,0	0...100	%
ОВОТ_Min_out	Минимальное положения клапана для регулятора отопления (обратка)	7,0	0...100	%

Обратите внимание, что минимальное положение клапана может выполняться по двум условиям, как по подаче - **ОТОPL_Min_out**, так и по обратной воде - **ОВОТ_Min_out**, если «стерегущий» регулятор перехватывает управление на себя.

Сезонное отключение Отопления

Работа контура отопления осуществляется только в режиме «ЗИМА». Переключение ЗИМА-ЛЕТО производится вручную, путем изменения статуса точки данных ЗИМА_ЛЕТО.

Домашний экран → **Наружная темп**

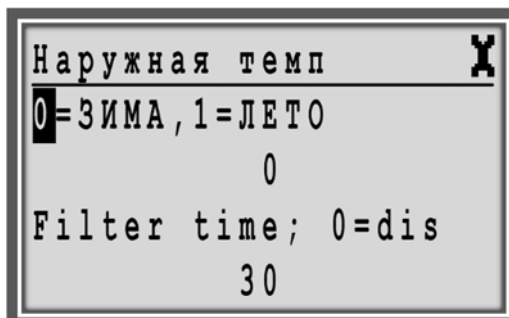

Или

Сервисное Меню → **Точки Данных** → **Псевдо Бинарн:**

Параметр	Описание	Значение по умолч.	Диапазон настройки	Ед. измер.
0=ЗИМА, 1=ЛЕТО	Сезонное переключение	0	0/1	-

ГВС (ГОРЯЧЕЕ ВОДОСНАБЖЕНИЕ)

Теплообменник ГВС регулирует температуру горячего водоснабжения в соответствии с запросом на тепло от подсоединенной системы горячего водоснабжения.

Особенности Теплообменника ГВС

Функции Регулирования:

- Регулирование температуры потока вторичного снабжения теплообменника в соответствии с временным расписанием.
- Сбой датчика температуры потока вторичного снабжения теплообменника.
- Ограничение максимальной температуры обратного потока в зависимости от температуры наружного воздуха.
- Максимальная температура в качестве функции безопасности (теплообменник выключен).
- Защита от легионеллы.

Блок-схема

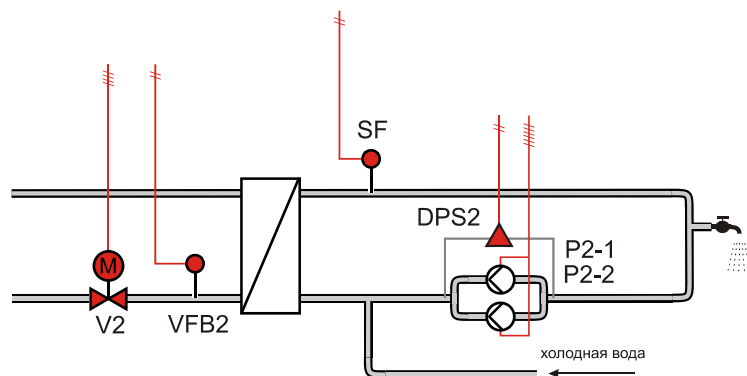

Входы / Выходы

Обознач. на схеме	Название Точки	Описание	Комментарии	Исп. устройства
SF	ГВС_ТЕМП	Фактическая температура горячей воды	Физическая точка	Датчик темп. типа NTC – T7425A1005
-	ГВС_УСТАВКА	Уставка температуры горячей воды	Управляется временной программой	-
V2	ГВС_КЛАПАН	Привод клапана ГВС	Физическая точка	Клапан + Аналог. привод
VFB2	ГВС_ОБ_ТЕМП	Фактическая температура обратного потока	Физическая точка	Датчик темп. типа NTC – VF20
-	ОБ_Т_РАСЧ	Расчетное значение температуры обратного потока	Внутреннее вычисленное значение	-
DPS2	НГВС_ПЕРЕПАД	Перепада давления на группе насосов контура ГВС	Контакт разомкнут => Тревога	Реле перепада давления UEC24014M262
P2-1	НГВС1_ВКЛ	Насос 1 ГВС – управление	Вкл => Реле активизировано	Циркуляц. насос
P2-2	НГВС2_ВКЛ	Насос 2 ГВС – управление	Вкл => Реле активизировано	Циркуляц. насос

Доступ к точкам данных, влияющих на работу контура ГВС, производится через меню Домашнего экрана.

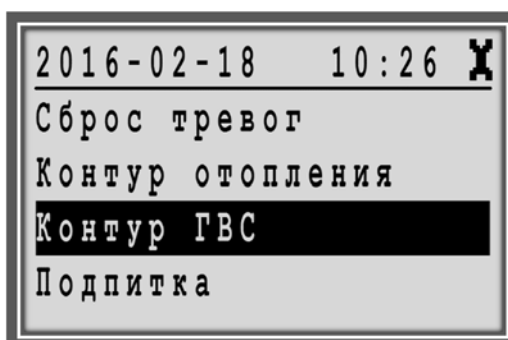

Описание Функционирования

Теплообменник ГВС Теплообменник регулирует температуру потока вторичного снабжения в соответствии со значениями уставки: точка ГВС_УСТАВКА.

Уставка Потока Снабжения Уставка температуры потока снабжения равна значению ГВС_УСТАВКА, увеличенному на значение параметра, чтобы компенсировать потери при передаче. По умолчанию, компенсация потерь не учитывается.

Управление Клапаном ГВС

График Клапана ГВС

Положение Клапана

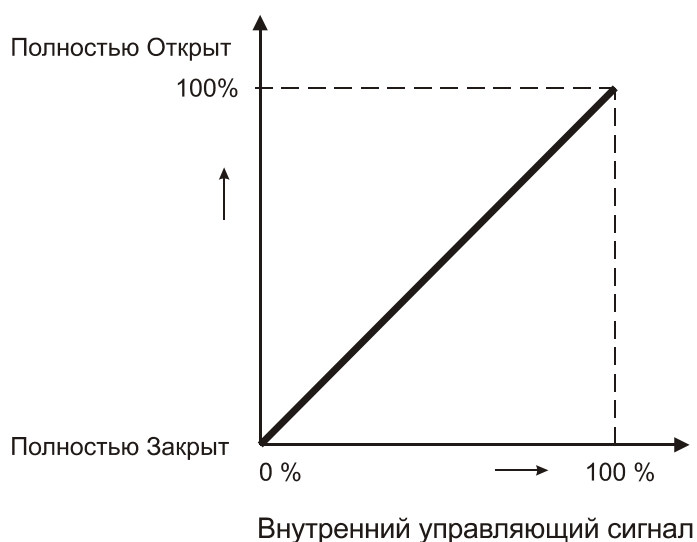

Домашний экран → **Настройка регулятора:**

Параметр	Описание	Значение по умолч.	Диапазон настройки	Ед. измер.
GVS_Min_out	Минимальное положения клапана для регулятора ГВС (подача)	0,0	0...100	%
OBGVS_Min_out	Минимальное положения клапана для регулятора ГВС (обратка)	7,0	0...100	%

Тревога неисправности датчика ГВС

В случае сбоя датчика температуры потока вторичного снабжения генерируется критическая тревога аварии датчика ГВС.

ТЕПЛООБМЕННИК - ОБРАТНЫЙ ПОТОК (ГРАФИК)

Теплообменник регулирует температуру потока вторичного снабжения в соответствии с запросом на тепло от подсоединенных контуров отопления и/или систем горячего водоснабжения.

Особенности Теплообменников **Функции Регулирования:**

- Регулирование температуры потока вторичного снабжения теплообменника.
- Защита от перегрева системы.
- Тревога минимальной температуры потока вторичного снабжения теплообменника.
- Защита температуры потока вторичного снабжения, если нет запроса на тепло.
- Минимальное ограничение положения регулирующего клапана.
- Ограничение максимальной температуры обратного потока в зависимости от температуры наружного воздуха.

Описание Функционирования

Теплообменник Теплообменник включает регулирование, если поступает сигнал запроса на тепло от контуров отопления.

Ограничение температуры обратного потока

Ограничение температуры обратного потока является приоритетной функцией управления клапаном теплообменника. Ограничение температуры обратного потока рассчитывается с учетом компенсации по температуре наружного воздуха (см. следующий рисунок).

График Расчетной Уставки Температуры Обратного Потoka

Температура Обратного Потoka

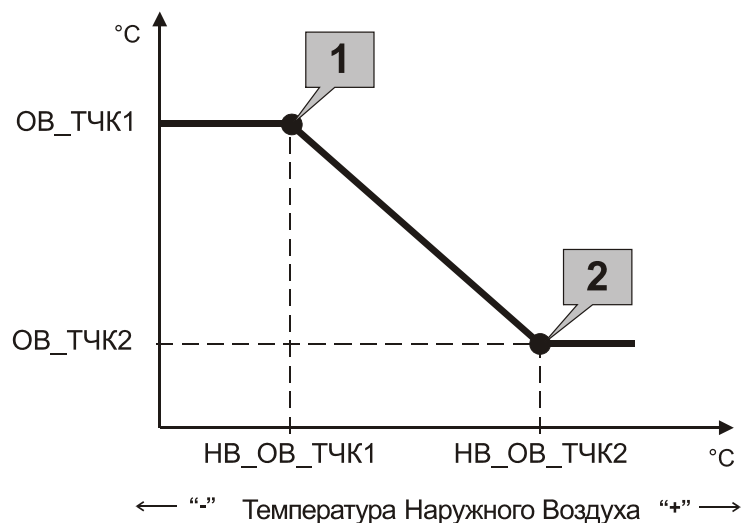

Домашний экран → График обратной:

Параметр/ Точка	Описание	Значение по умолч.	Диапазон настройки	Ед. измер.
ОВ_Т_РАСЧ	Расчетная температура обратного потока первичного контура (в теплосеть)	-	-	°C
ОВ_Т_СМЕЩ	Смещение расчетного значения	0	-50...50	°C
НАРУЖ_Т_ФЛТ	Текущая температура наружного воздуха	-	-	°C
НВ_ОВ_ТЧК1	Точка 1: Температура Наружного Воздуха для максимальной температуры Обратной Воды	-26	-50...50	°C
ОВ_ТЧК1	Точка 1: максимальная температура Обратной Воды	67	2...150	°C
НВ_ОВ_ТЧК2	Точка 2: Температура Наружного Воздуха для минимальной температуры Обратной Воды	8	-50...50	°C
ОВ_ТЧК2	Точка 2: минимальная температура Обратной Воды	34	2...150	°C

Смещение графика

Для оперативного смещения графика (без изменений точек среза: минимальной и максимальной температуры) создана точка ОВ_Т_СМЕЩ. Смещение задается в относительных градусах. По умолчанию, смещение не задано, оно равно нулю. Смещение можно задать как положительное (сделать по-теплее), так и отрицательное (сделать по-холоднее).

График Расчетной Уставки Температуры Обратного Потoka со Смещением

Температура Обратного Потoka

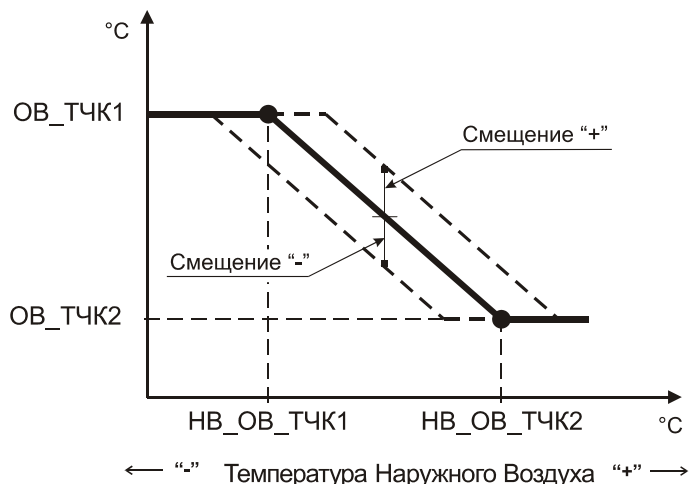

Управление клапаном

Выходные сигналы клапана базируются на следующих функциях:

- Регулирование темп. потока снабжения системы.
- Ограничение температуры обратного потока.
- Минимальное положение клапана.

Минимальный сигнал этих трех функций используется как внутренний управляющий сигнал.

Минимальный выходной сигнал клапана определяется параметром.

Если внутренний управляющий сигнал ниже значения минимального параметра, клапан закрывается, как показано на следующем рисунке.

Минимальное положение клапана по обратному потоку

Минимальное положение клапана при регулировании температуры обратного потока ограничено значением параметра, чтобы обеспечить небольшой расход горячего теплоносителя через теплообменник во время запроса на ограничение температуры обратного потока (первичная сторона).

График Клапана по Обратной Воде

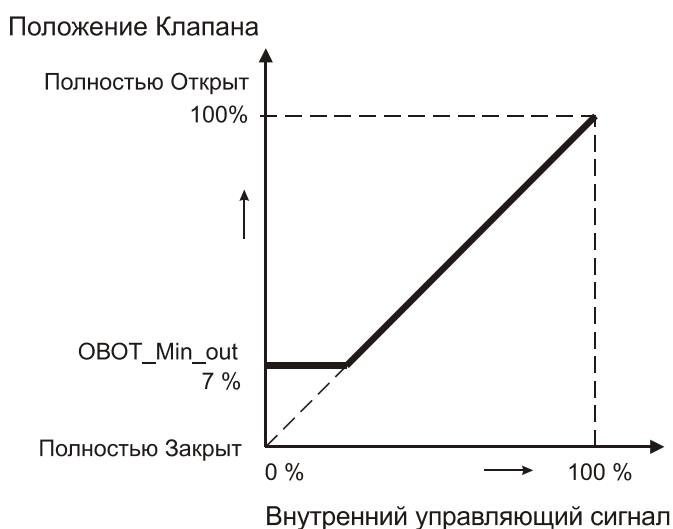

Домашний экран → Настройка Регулятора:

Параметр	Описание	Значение по умолч.	Диапазон настройки	Ед. измер.
OTOPL_Min_out	Минимальное положения клапана для регулятора отопления (подача)	7,0	0...100	%
OVOT_Min_out	Минимальное положения клапана для регулятора отопления (обратка)	7,0	0...100	%

Примечание: Если клапан теплообменника закрыть полностью, то невозможно измерить правильную температуру обратного потока, поскольку потока нет.

НАСТРОЙКА РЕГУЛЯТОРА

В меню настройки регуляторов можно попасть с Домашнего экрана. Доступ к настройкам регуляторов возможен только после ввода кода доступа Сервисного Инженера (Уровень 3). Об этом свидетельствует символ «ключа» в правом верхнем углу дисплея.

ВАЖНО! Заводские настройки регулятора могут не подойти для вашей системы и могут потребовать изменений. Изменение настроек в данном разделе может существенно повлиять на работу регуляторов.

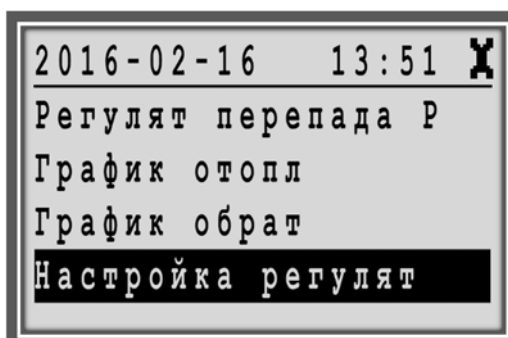

Кр, Тi В этом меню возможно изменить значения коэффициентов диапазона пропорциональности (Кр) и времени интегрирования (Тi) для ПИ-регуляторов контура Отопления и контура ГВС.

Пример Настройки регулятора ГВС:

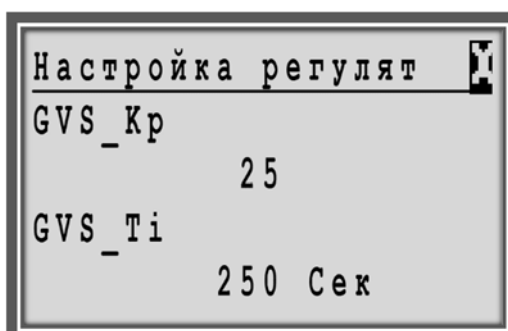

Коэффициент **Кр** (усиление регулятора) отвечает за мгновенную величину управляющего воздействия регулятора при единичном возмущении.

Чем выше значение Кр, тем больше управляющее воздействие на единичное возмущение. При значении Кр равным нулю, регулятор будет полностью заблокирован.

Коэффициент **Тi** - время интегрирования. При значении Тi менее 15 сек., интегральная составляющая регулятора блокируется.

Рабочий ход привода

Важной настройкой управления контуром является время рабочего хода привода (runtime).

По умолчанию, этот параметр имеет следующие значения:
60 сек. - для Отопления (привод ML7420A6009).
30сек. - для ГВС (привод ML7420A6017).

Изменение это параметра, если он не соответствует значению по умолчанию, требуется редко, либо при первичной настройке системы, либо после замены привода. Этот параметр относится к атрибуту Точки аналогового выхода: ГВС_КЛАПАН и ОТОП_КЛАПАН.

Сервисное меню → **Вход для Инженера** → **Точки Данных** →
→ **Аналог. Выход:**

Пример

Настройка времени рабочего хода для привода клапана ГВС:

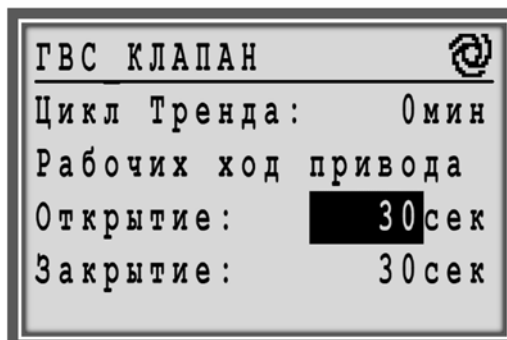

НАСТРОЙКА ПОДПИТКИ

В меню настройки контура подпитки можно попасть с Домашнего экрана.

Доступ к настройкам контура подпитки возможен только после ввода кода доступа Сервисного Инженера (Уровень 3). Об этом свидетельствует символ «ключа» в правом верхнем углу дисплея.

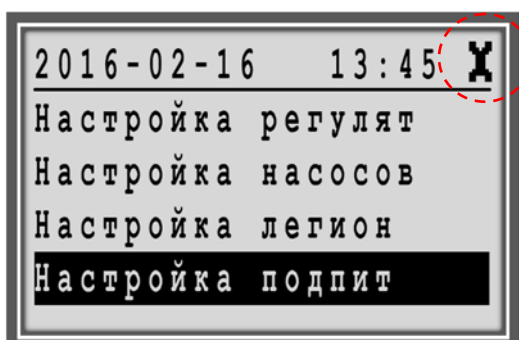

Блок-схема

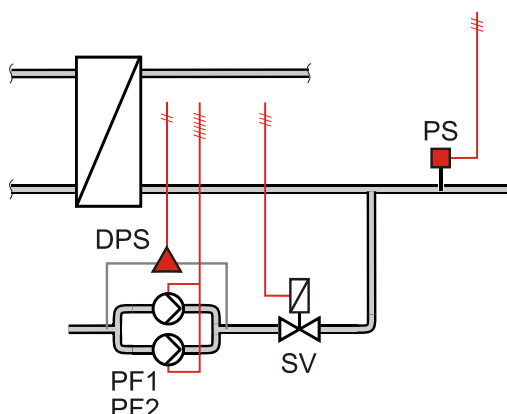

Входы / Выходы

Обознач. на схеме	Название Точки	Описание	Комментарии	Исп. устройства
PS	ДАВЛ_МИН	Минимальное давление вторичного контура	Контакт разомкнут => Тревога	Реле давления DCMV6
SV	ПОДП_КЛАПАН	Клапан контура подпитки	Контакт замкнут => Вкл.	Клапан
PF1	НПОД_НАСОС1	Насос 1 контура подпитки	Контакт замкнут => Вкл.	Насос 1
PF2	НПОД_НАСОС2	Насос 2 контура подпитки	Контакт замкнут => Вкл.	Насос 2
DPS	НПОД_ПЕРЕПАД	Перепад давления на насосной группе	Контакт замкнут => Норма	Реле перпада давления UEC
-	ПОДП_ТАЙМЕР	Таймер включения подпитки	Внутренний параметр	-
-	ПОДП_УПР_ТАЙМ	Активация таймера	Внутренний параметр	-

В случае, если давление во вторичном контуре опустится ниже выставленного значения на реле минимального давления (контакт замкнется), то произойдет генерирование некритической тревоги, открытие клапана подпитки, включение насоса подпитки и включение таймера.

Если тревога минимального давления возвращается в норму за определяемое при помощи параметра время (30 секунд по умолчанию), то клапан подпитки закроется, а насос подпитки выключится.

Если тревога вторичного реле минимального давления не вернется в норму за определенное время (таймер), клапан подпитки закроется, насос выключится и будет сгенерирована критическая тревога: точка ПОДП_АВАРИЯ.

Сброс тревоги контура подпитки произойдет автоматически, после возвращения в норму давления вторичного контура (реле давления по минимуму должно разомкнуть эл. цепь).

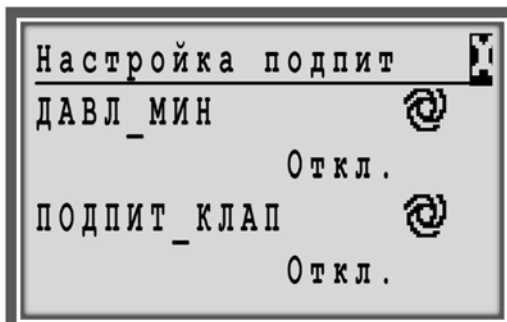

Домашний экран → Настройка подпитки:

Параметр	Описание	Значение по умолч.	Диапазон настройки	Ед. измер.
ПОДП_ТАЙМЕР	Время работы контура подпитки (клапан + насос)	30		сек.

Если вы не хотите, чтобы контур подпитки работал по таймеру, то вы можете его полностью отключить. Отключение таймера подпитки производится через параметр:

Домашний экран → Настройка подпитки:

Параметр	Описание	Значение по умолч.	Диапазон настройки	Ед. измер.
ПОДП_УПР_ТАЙМ	0 – работа по таймеру 1 – таймер отключен	0	0, 1.	-

ВАЖНО При отключенном таймере подпитки, во время срабатывания реле давления по минимуму, клапан контура подпитки будет открыт, а насос контура подпитки будет включен, до достижения минимального давления во вторичном контуре.

НАСТРОЙКА НАСОСОВ

Для управления насосами используется специальный программный модуль. Для каждого устройства предусмотрены следующие функции: переключение между режимами обслуживания и функционирования, управление включением/выключением, тревоги включения и выключения, испытания насоса и автоматическая смена модуля, на основании времени работы и/или фиксированных даты/времени или отказа насоса. При низкой температуре окружающего воздуха возможна работа насоса в режиме принуждения.

Особенности

Функции управления:

- Режим работы с фиксированным ведущим насосом.
- Режим работы с меняющимся ведущим насосом (ротация насосов).
- Отключение одного или двух насосов.
- - Автоматическое переключение насосов через указанный период и/или с учетом времени наработки.
- Выбор переключения обслуживание/настройка.
- Задаваемые время/дата для автоматического переключения.
- Автоматическое распознавание статуса насоса.
- Переключение насосов с задержкой (по умолчанию) или перекрытием.
- Работа в режиме принуждения при низкой температуре окружающего воздуха.
- Включение резервного насоса при сбое ведущего.
- Нормальный режим работы.
- - Задержка переключения для последнего насоса.
- - Ручной (по умолчанию) или автоматический сброс тревог.
- - Параметры вывода и выходы.

В меню настройки насосов можно попасть с Домашнего экрана. Доступ к настройкам насосов возможен только после ввода кода доступа Сервисного Инженера (Уровень 3). Об этом свидетельствует символ «ключа» в правом верхнем углу дисплея.

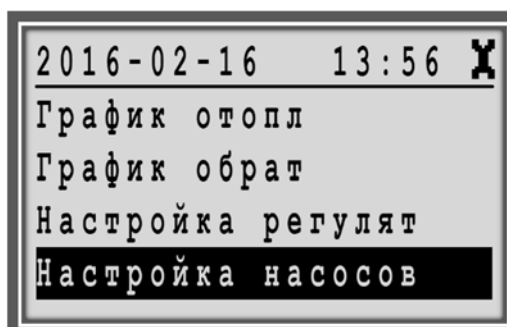

Обозначения: Обозначение параметров отвечающие за настройку насосов контура ГВС начинается с – **NGVS_...**
 Обозначение параметров отвечающие за настройку насосов контура Отопления начинается с – **NO_...**
 Обозначение параметров отвечающие за настройку насосов контура Подпитки начинается с – **NPOD_...**

Настройка по умолчанию: Управление 2-мя насосами с автоматической ротацией каждую среду в 10:00 при при наработке насоса свыше 100 часов.

Работа с фиксированным ведущим насосом (0)

В режиме работы с фиксированным ведущим насосом автоматическое переключение насосов с неисправного на резервный насос невозможно, даже если возникает сбой насоса или тревога выключения насоса. Это означает, что неисправный насос выключится, а второй насос (резервный) не включится (если подключен).

Описание параметров на базе параметров контура ГВС:

Домашний экран → Настройка насосов:

Параметр	Описание	Значение по умолч.	Диапазон настройки	Ед. измер.
NGVS_type_of_switc	Тип переключателя 0 = Фиксированный 1 = Предпочтение	1	0, 1	-

Эту функцию можно использовать в случае применения 2-х насосов, если один из них находится в тех. обслуживании и не должен быть включен ни при каких условиях.

Автоматическая ротация (1)

В режиме предпочтение, переключение насоса осуществляется автоматически. Ведущий насос, установленный условием (1-2 или 2-1), включается и выключается в соответствии с запросом программы. В случае сбоя и/или тревоги выключения ведущего насоса происходит переключение на резервный насос.

Режим работы насоса/насосов

Домашний экран → Точки Данных (кнопка **1**) →

Псевдо Аналог.:

Параметр	Описание	Значение по умолч.	Диапазон настройки	Ед. измер.
НГВС_РЕЖИМ	<p>Если NGVS_type_of_switc = 0</p> <p>0 = выкл. 1 = насос 1 (работает только насос 1) 2 = насос 2 (работает только насос 2)</p> <p>Если NGVS_type_of_switc = 1</p> <p>0 = выкл. 1 = предпочтение 1 - 2 (ведущий насос 1) 2 = предпочтение 2 - 1(ведущий насос 2) 3 = авто</p>	3	0, 1, 2, 3	-

0 = выкл. – запуск насосов невозможен, даже если на входе управляющего модуля присутствует разрешающий сигнал.

3 = авто – Автоматическая работа в соответствии с настройкой параметра NGVS_type_of_chan.

Автоматическое переключение насосов в зависимости от фиксированного времени и/или часов наработки

Автоматическая ротация насосов проводится периодически (тип переключения выбирается при помощи параметра).

Путем изменения значения параметра можно выбрать тип переключения, как представлено в следующей таблице:

Домашний экран → Настройка насосов:

Параметр	Описание	Значение по умолч.	Диапазон настройки	Ед. измер.
NGVS_type_of_chan	<p>Тип переключения:</p> <p>0 = фиксированное время; 1 = фиксированное время после превышения часов наработки; 2 = немедленно после превышения часов наработки.</p>	1	0, 1, 2	-

Если применяется переключение в зависимости от часов наработки, значение переключения (разность наработки двух насосов) должно быть определено при помощи параметра.

Домашний экран → Настройка насосов:

Параметр	Описание	Значение по умолч.	Диапазон настройки	Ед. измер.
NGVS_diff_hours_run	Количество часов наработки	100	1...1E6	ч.

Время/дата автоматического переключения

Можно задать дату и время для автоматического переключения (день, неделя или месяц):

Домашний экран → **Настройка насосов**:

Параметр	Описание	Значение по умолч.	Диапазон настройки	Ед. измер.
NGVS_period_of_ch	Период циклического переключения: 0 = нет (переключение строго по времени наработки) 1 = ежедневно 2 = еженедельно 3 = ежемесячно	2	0...3	-
NGVS_day_of_chan	День для переключения: - 1..7: с Пн. по Вс., если выбрано еженедельное переключение - 1...31: если выбрано ежемесячное переключение	3	1...31	-
NGVS_time_of_chan	Время переключения (1000 = 10:00 -десять часов до полудня)	1000	0...2359	ччмм

Аналогичные настройки можно проделать для насосов контура Отопления и Подпитки.

Обозначение параметров отвечающие за настройку насосов контура Отопления начинается с – **NO_...**

Обозначение параметров отвечающие за настройку насосов контура Подпитки начинается с – **NPOD_...**

Переключение насоса с задержкой

Расчетное переключение насосов осуществляться с задержкой:
- ведущий насос выключится и после задержки, определяемой абсолютным значением параметра, включается следующий насос.

Параметр	Описание	Значение по умолч.	Диапазон настройки	Ед. измер.
Фиксированный параметр*	Задержка штатного включения следующего насоса	5	фиксир.	сек.

Фиксированный параметр* - самостоятельной правке не подлежит.

Нормальная работа

При инициализации или после сбоя питания разрешается включение ведущего насоса после задержки. Для выключаемого последним насоса можно установить задержку выключения. Эта задержка не действует, если во время нормальной работы насосы переключаются периодически.

Параметр	Описание	Значение по умолч.	Диапазон настройки	Ед. измер.
Фиксированный параметр*	Задержка выключения насоса	0	фиксир.	сек.
Фиксированный параметр*	Задержка включения насоса при инициализации	5	фиксир.	сек.

Фиксированный параметр* - самостоятельной правке не подлежит.

Сброс тревог насосов Тип сброса активной тревоги насоса отопления и ГВС задан специальным параметром:

Параметр	Описание	Значение по умолч.	Диапазон настройки	Ед. измер.
Фиксированный параметр*	Сброс: 0 = ручной	0	фиксир.	сек.

Фиксированный параметр* - самостоятельной правке не подлежит.

Для сброса тревоги насоса необходимо войти в меню **Сброс тревог** с Домашнего экрана и произвести сброс тревоги соотв. насоса. См. раздел **Сброс Тревог** настоящего Руководства.

Отображаемые параметры Существуют следующие отображаемые параметры:

Сервисное Меню → **Точки Данных** → **Псевдо Аналог**:

Параметр/ Точка	Описание	Значение по умолч.	Ед. измер.
HO1_НАРАБ	Часов наработки насоса 1 контура отопления	-	ч.
HO2_НАРАБ	Часов наработки насоса 2 контура отопления	-	ч.
НГВС1_НАРАБ	Часов наработки насоса 1 контура ГВС	-	ч.
НГВС2_НАРАБ	Часов наработки насоса 2 контура ГВС	-	ч.

Индикация:

- Количество часов работы насоса 1 после переключения (значение сбрасывается на 0 после периодического переключения устройства)
- Количество часов работы насоса 2 после переключения (значение сбрасывается на 0 после периодического переключения устройства)

РЕГУЛЯТОР ПЕРЕПАДА ДАВЛЕНИЯ

В меню настройки Регулятора Перепада Давления можно попасть с Домашнего экрана.
Доступ к настройкам возможен только после ввода кода доступа Сервисного Инженера (Уровень 3). Об этом свидетельствует символ «ключа» в правом верхнем углу дисплея. Если код доступа для уровня 3 не введен, то это меню не отображается в общем списке.

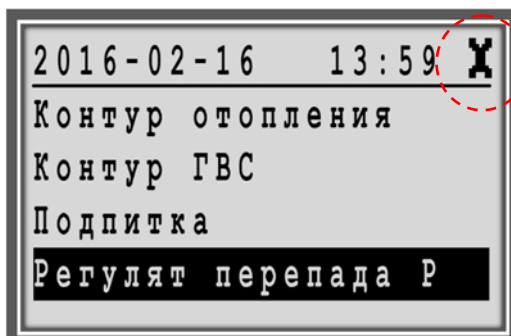

Блок-схема

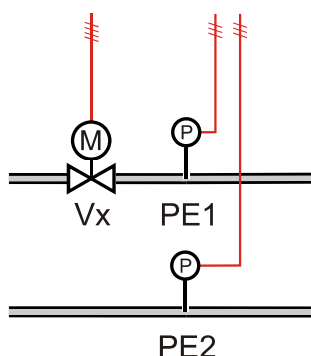

Входы / Выходы

Обознач. на схеме	Название Точки	Описание	Комментарии	Исп. устройства
PE1	ДАВЛ_ПОДАЧА	Датчик давления на подающем трубопроводе	Физическая точка	MLH010BGG20D
PE2	ДАВЛ_ОБРАТКА	Датчик давления на обратном трубопроводе	Физическая точка	MLH010BGG20D
-	ПДАВЛ_УСТАВКА	Уставка требуемого перепада давления	Внутренний параметр	-
Vx	ПДАВЛ_КЛАПАН	Клапан регулирующий ¹⁾	Физическая точка	V5016

Схемы с 01M по 10M контроллера MVC80-DH10M снабжены электронным регулятором перепада давления. Логика этого регулятора не зависит от работы других элементов системы. Если в нем нет необходимости, например, используется регулятор перепада давления прямого действия, то его можно не использовать, а два входа для датчиков давления использовать в мониторинговых целях.

¹⁾ Для управления перепадом давления строго рекомендуется применение линейных клапанов разгруженных по давлению серий V5016 (PN16) и/или V5025 (PN25), и аналоговых приводов серий ML7420/ML7421 с минимальным временем рабочего хода.

Для функционирования регулятора необходимо установить на подающий и обратный трубопроводы активные датчики давления с выходным сигналом 0...10Vdc, и подключить их к контроллеру. По этим 2-м датчикам контроллер определяет текущий перепад давления. Рекомендуем применять для этих целей датчики давления MLH010BGG20D производства Honeywell. Эти датчики имеют 3-х проводное подключение и совместимы с контроллером MVC80-DH10M.

ВНИМАНИЕ Датчики MLH010BGG20D имеют напряжение питания 24В постоянного тока (24Vdc) и очень чувствительны к неправильному подключению. Рекомендуемый в спецификациях трансформатор CRT6, который имеет выходное напряжение 24В переменного тока (24Vac) НЕ ПОДХОДИТ для этих датчиков и предназначен для запитывания аналоговых приводов ML7420/ML7421.

Параметр ПДАВЛ_УСТАВКА предназначена для задания требуемого перепада давления. В зависимости от величины отклонения текущего и заданного перепада давления, контроллер будет генерировать управляющий сигнал для привода клапана Vx.

Настройки внутреннего ПИ регулятора (Kp и Ti) и Минимального и Максимального открытия клапана (Min out и Max out) находятся в меню «Настройка регулятора».

Отображаемые параметры Существуют следующие параметры в меню «Настройка регулятора», относящиеся к Регулятору Перепада Давления:

Домашний экран → Настройка регулят:

Параметр/ Точка	Описание	Значение по умолч.	Ед. измер.
DAVL_Kp	Коеф. пропорциональности	40	-
DAVL_Ti	Время интегрирования	40	сек.
DAVL_Min out	Минимальное открытие клапана	0.0	%
DAVL_Max out	Максимальное открытие клапана	100.00	%

ОБЩИЕ ФУНКЦИИ

Инициализация программы контроллера

Пуск инициализирует применение и обеспечивает включение контроллера MVC с задержкой после сбоя питания. Он также обрабатывает сброс по умолчанию.

Особенности

- Функция сброса тревоги
- Импульс автоматического сброса после сбоя питания
- Задержка инициализации после сбоя питания

Описание Функционирования

Импульс автоматического сброса после сбоя питания

После сбоя питания контроллера автоматически генерируется импульс сброса длительностью 60 секунд (фиксированное время).

Параметр	Описание	Значение по умолч.	Ед. измер.
Фиксированный параметр*	Импульс автоматич. сброса после пуска, 1= разрешить, 0=блокировать	1	-

Задержка запуска после инициализации

Этот параметр имеет смысл изменить, если в вашей системе установлено много контроллеров, чтобы рассредоточить во времени процесс запуска каждого из них, после одновременного подачи напряжения питания.

Параметр	Описание	Значение по умолч.	Ед. измер.
Фиксированный параметр*	Задержка запуска после инициализации	10	сек.

Фильтрованная Температура Наружного Воздуха

Реальное значение датчика температуры наружного воздуха фильтруется, чтобы устранить внезапные колебания температуры и, таким образом, обеспечить более стабильную работу системы регулирования.

Входы / Выходы

Обознач. на схеме	Название Точки	Описание	Комментарии	Исп. устройства
AF	НАРУЖ_ТЕМП	Температура наружного воздуха	Физическая точка	Датчик темп. типа NTC - AF20
-	НАРУЖ_Т_ФЛТ	Фильтрованная температура наружного воздуха	Внутреннее вычисл. значение	-

Описание Функционирования

Инициализация после Загрузки, Сбоя Питания или изменения Времени Фильтрации

После сбоя питания запускается расчет фильтрованной температуры наружного воздуха. Во время предопределенного периода расчетная фильтрованная температура наружного воздуха равна реально измеренному значению. По истечении периода начинается расчет усредненных значений. Та же самая процедура инициализации будет активирована снова, если время фильтрации изменилось во время нормальной работы.

Настройка

Домашний экран → Наружная темп

- Находясь в меню Домашнего экрана, поверните поворотную кнопку для выделения **Наружная темп**.

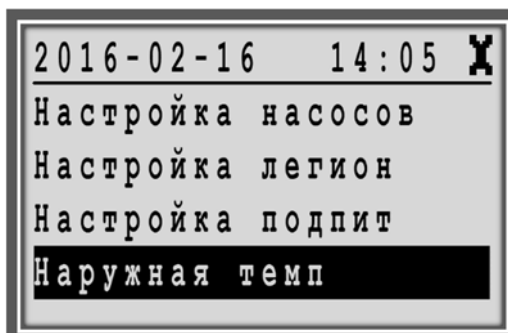

- Нажмите на поворотную кнопку для входа в раздел.

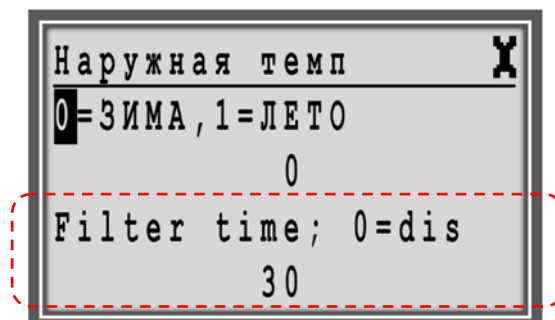

Параметрка	Описание	Значение по умолч.	Диапазон настройки	Ед. измер.
Filter time	Период усредняющего фильтра, 0 = disable -фильтрация отменена	30	0...600	мин.

Если вы не хотите использовать функцию фильтрации, введите значение Filter time = 0 для отмены функции.

Фильтрованная Температура

Общий принцип заключается в том, чтобы обеспечить фильтрованную температуру, которую датчик температуры наружного воздуха регистрирует в качестве внутренней точки. На следующем рисунке представлен принцип работы сглаживающего эффекта.

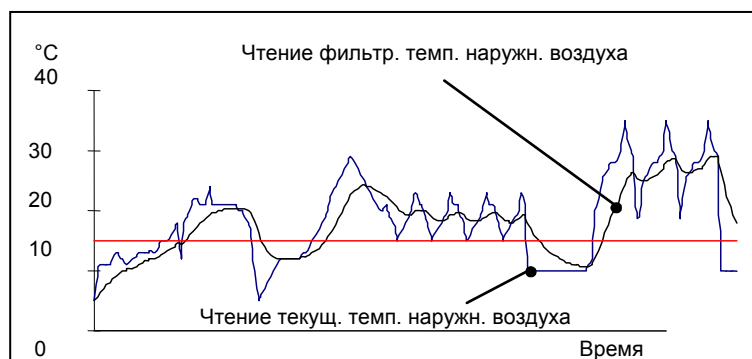

Расписания

Подробно процесс настройки Расписаний отражен в Иструкции Пользователя.

Доступно 4 вида расписаний:

- Сегодня,
- Суточное расписание,
- Недельное расписание,
- Годовое расписание.

Расписание «Сегодня»

Расписание «Сегодня» позволяет пользователю произвести мгновенные изменения точек переключения, т.е изменить существующее расписание на ближайшие 24 часа.

Для использования расписания «Сегодня», Точки Данных должны иметь уже заданные значения/состояния и точки переключения.

Изменение расписания на «Сегодня» действует только на протяжении текущего дня. При изменении точки включения, изменения войдут в силу в течение 24 часов после изменения. Внесенные изменения сохраняются только в течение 24 часов и по достижении точки выключения автоматически удаляются.

Суточное Расписание

Вне зависимости от выбранной схемы применения, перечень базовых суточных расписаний, как правило, состоит их 2-х циклов. Однако при желании имеется возможность создать столько дополнительных суточных программ (DP – Daily Program), сколько требуется.

Два суточных цикла по умолчанию:

- «РАБДЕНЬ» (Рабочий день),
- «ВЫХОДНОЙ» (Выходной день).

Недельное Расписание

Вне зависимости от выбранной схемы применения список будет всегда содержать одни и те же семь элементов – по одному на каждый день недели.

Каждому дню недели присваивается одно из заранее созданных суточных расписаний (РАБДЕНЬ, ВЫХОДНОЙ,

Задавая суточные расписания для отдельных дней недели, Вы эффективно определяете состав типичной недели. Неделя за неделей на протяжении года заданный суточный цикл будет активным в соответствующий день недели.

Пример 1: Одно и то же суточное расписание, а именно «РАБДЕНЬ» может быть задано с Понедельника по Пятницу, а другое суточное расписание, к примеру, «ВЫХОДНОЙ» может быть задано для Субботы и Воскресенья.

Пример 2: Если по какой-либо причине необходимо задать, например, для Четверга другую суточную программу, то ее необходимо сначала создать «DP_1», а затем назначить для четверга

Годовое Расписание

Вне зависимости от выбранной схемы применения данный экран будет всегда содержать только две линии «С:» и «До:» в которые необходимо ввести даты начала и окончания периода, для которого будет действовать заранее созданное суточное расписание.

Расписание для контура Отопления

В применениях, где не используется датчик температуры помещения и таким образом, отсутствует точка данных для комнатной температуры, в суточных расписаниях применяется точка ОТОП_T_СМЕЩ.

ОТОП_T_СМЕЩ – значение этой точки данных определяет относительное параллельное смещение заданного графика отопления.

Значение этой точки может быть как положительным (увеличение расчетной температуры теплоносителя, в случае, если жильцы просят сделать потеплее), так и отрицательной (уменьшение расчетной температуры теплоносителя, в случае, если здание (школа) не используется, например, ночью).

Изменение начения точки данных ОТОП_T_СМЕЩ не влияет на угол наклона уже созданного графика отопления и не влияет на заданные минимальное и максимальное ограничения в контуре отопления, они остаются неизменными.

Значение точки ОТОП_T_СМЕЩ в расписании задается в относительных градусах, т.е на сколько градусов надо увеличить/уменьшить расчетную температуру теплоносителя в контуре отопления.

Первое включение**Подача напряжения**

После подачи напряжения (или нажатия кнопки сброса), вы увидите следующий экран:

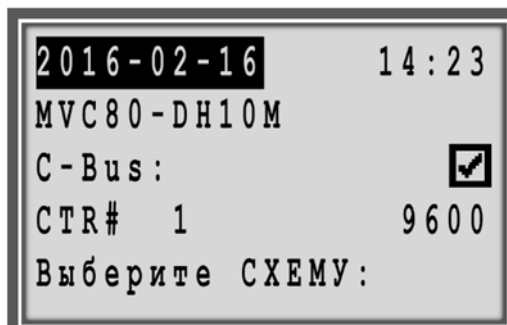
**Выбор Схемы**

Путем поворота поворотной-нажимной кнопки выделите требуемую Схему:

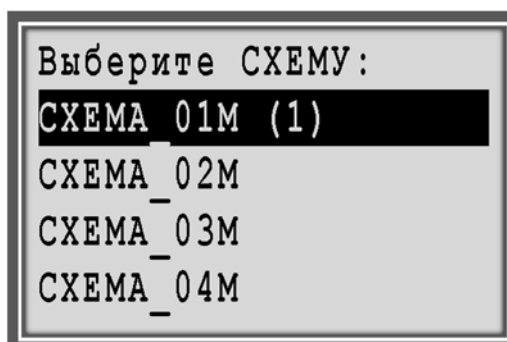

Если вы производили сброс контролера, то последняя загруженная схема, которая была активна в контроллере до сброса, отмечена (1).

Нажатием на поворотную-нажимную кнопку подтвердите выбор приложения. Отобразится следующий экран:

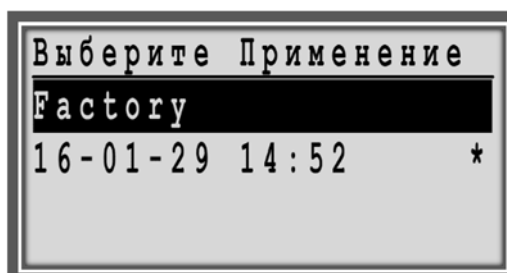

Factory – приложение с заводскими настройками.

* - звездочкой отмечено последнее загруженное приложение, которое было активно в контроллере до сброса.

Каждый раз, когда выбираете заводское применение (**Factory**), то появляется экран «**Конфигурация**».

На экране **Конфигурация** выберите **Запуск Применения** и нажмите поворотную-нажимную кнопку.

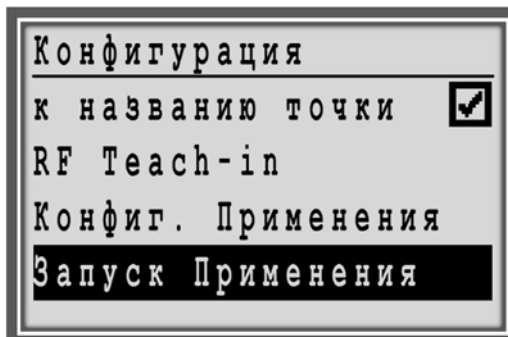

После нажатия на поворотную-нажимную кнопку произойдет загрузка выбранного приложения и отобразится Домашний экран.

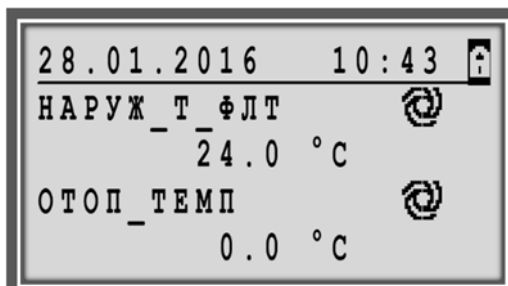

ОБРАБОТКА ТРЕВОГ

Контроллер MVC80 предоставляет высокий уровень безопасности в области обработки тревог путем сохранения и немедленного отображения на экране всех тревог. Тревоги могут быть критическими и некритическими. Тип тревоги (критическая или некритическая) присваивается Точке данных в процессе создания программного приложения. Текст тревоги также настраивается. Тип тревоги можно отредактировать через программу MVC online. Подробную информацию смотрите так же в Руководстве Пользователя.

Аварийные сообщения сами не пропадают с экрана. Они требуют того, чтобы их прочитали. Для очистки экрана от сообщения, нажмите кнопку «С» после его прочтения.

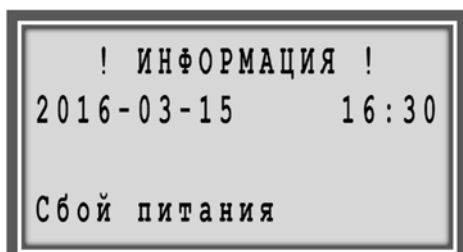

Шаблон аварийного сообщения включает в себя следующие данные:

- Дату происхождения аварии
- Время происхождения аварии
- Текст тревоги

Тревога **Power failure / Сбой питания** всегда является критической тревогой.

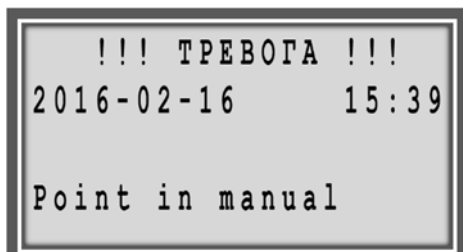

Любая точка может быть переключена с «автоматического» на «ручной» режим управления. При каждой смене режима управления точкой, безотносительно направления, генерируется сигнал критической тревоги **Point in manual / Точка в ручном управлении**. Текст аварийных сообщений уже запрограммирован.

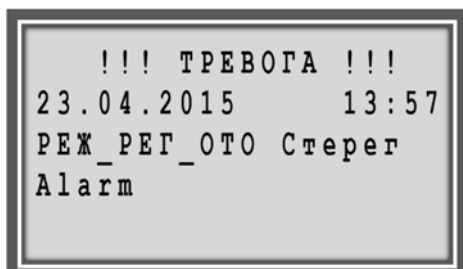

Тревога с описанием **РЕЖ_РЕГ_ОТО Стерег** обозначает, что вступил в действие «стерегущий регулятор», другими словами, имеет место перегрев обратной воды и управление соответствующим клапаном в данный момент производится не по температуре подачи (это условие игнорируется), а по температуре обратной воды – Безусловное ограничение температуры обратной воды.

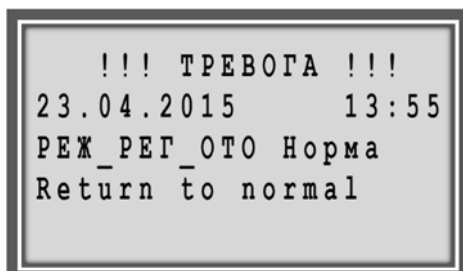

При возврате значения /состояния в нормальный диапазон /нормальное состояние, то в тексте аварийного сообщения указывается **Returne to normal / Возврат в норму**.

Более подробную информацию по обработке тревог смотрите в Инструкции Пользователя (раздел «Обработка тревог» на стр. 106)

Сброс Тревог

В разделе «Сброс тревог» возможно, произвести ручной сброс после аварийной блокировки насосов отопления и ГВС.

В меню астройки регуляторов можно попасть с Домашнего экрана.

Ввода специального кода доступа не требуется.

Переместите курсор путем поворота поворотной-нажимной кнопки на прочерки под соответствующей Точкой и нажмите кнопку. Строчка с прочерками начнет мигать.

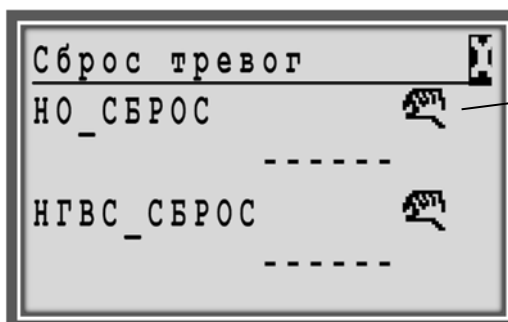

В данном меню «Сброс тревог», символ «рука» (точка в ручном управлении) означает наличие тревоги.

Затем поверните поворотную-нажимную кнопку по часовой стрелке до появления слова «Сброс» и нажмите кнопку.

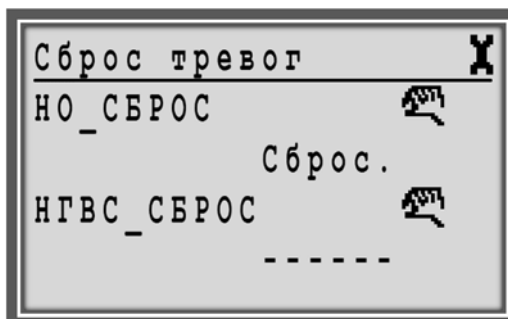

Нажмите на поворотную-нажимную кнопку во время мигания надписи «Сброс». Тревога сбросится:

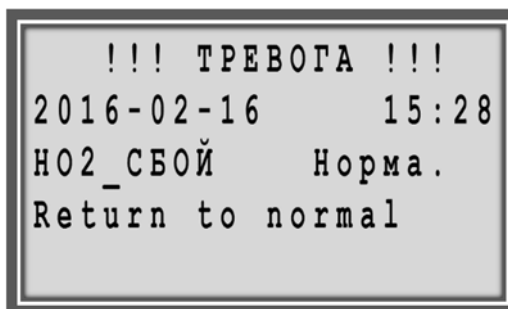

ИСПОЛЬЗОВАНИЕ ПАРОЛЯ

Пароль состоит из 4х значного цифрового кода и позволяет получить доступ к экранам с важными настройками. После ввода пароля могут открыться ранее скрытые разделы и параметры, а также дополнительные функциональные возможности.

Пароль зависит от уровня доступа следующим образом:

Уровень доступа	Необходимость ввода пароля	Пароль по умолчанию	Символ доступа
1	Нет	нет	🔒
2	Да	2222	🔓
3	Да	3333	🔓

ВАЖНО

Если вы забыли пароль, то свяжитесь с вашим местным Партнером отдела Тепловой Автоматики. Список региональных партнеров на сайте отдела [www.honeywell-EC.ru](http://www.honeywell-ec.ru)

На соответствующих экранах, текущий уровень доступа обозначается иконкой в верхней строке справа (см. таблицу выше и пример экрана).

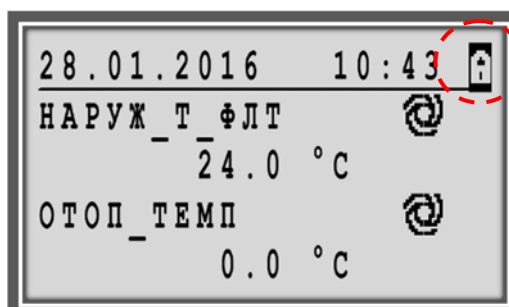

Экран с иконкой текущего уровня доступа

По умолчанию, вся информация доступная для просмотра с самым низким уровнем доступа (ввод пароля не требуется) отображается на экранах (с закрытым замком).

С любого экрана, на котором отображена иконка уровня доступа, можно ввести пароль доступа. Выделите иконку путем поворота поворотно-нажимной кнопки и нажмите на неё, для вывода запроса на ввод пароля.

Ввод Пароля (Уровень 2 и 3) в меню Домашнего экрана

ПРИМЕЧАНИЕ: Пароль по умолчанию для Уровня-2: «2222».
Пароль по умолчанию для Уровня-3: «3333».

Функции Уровня-3 дополнительно доступны через Сервисное меню.

Если вы ввели пароль доступа с домашнего экрана, то перейдя в меню Сервис, повторно вводить пароль не требуется.

Процедура

1. На экране, на котором отображается иконка уровня доступа в заглавной строке, выделите иконку пароля путем поворота поворотной-нажимной кнопки.

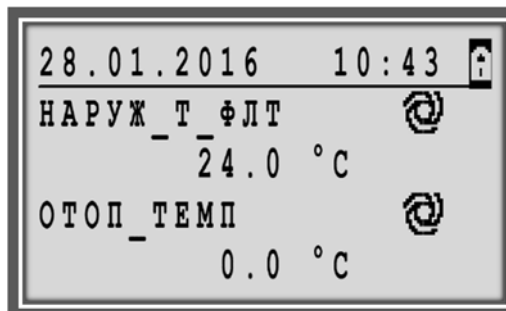

2. Нажмите на поворотную-нажимную кнопку. Появится запрос на ввод пароля. По умолчанию, первая мигающая цифра 5.

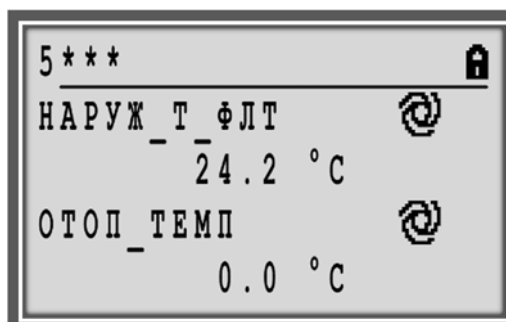

3. Используя поворотную-нажимную кнопку, введите все 4 цифры пароля.

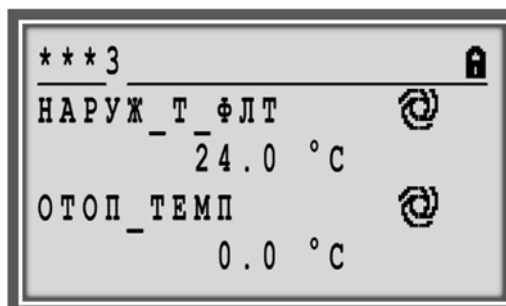

4. После успешного ввода пароля, строка с кодом доступа будет скрыта и иконка закрытого замка сменится на другую (открытый замок или гаечный ключ в зависимости от введенного пароля):

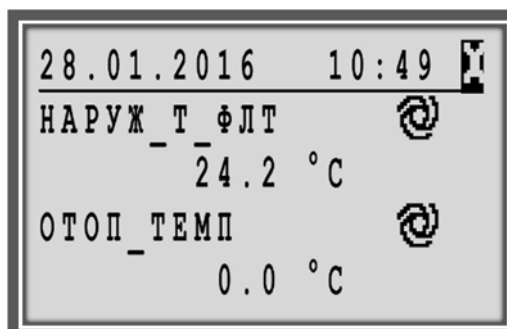

Ввод Пароля (Уровень 3) в Сервисном меню

Для получения доступа к важным настройкам необходимо ввести пароль уровня доступа 3. При необходимости пароль уровня доступа 2 и уровня доступа 3 можно изменить, см. раздел "Изменение Пароля".

ПРИМЕЧАНИЕ: Пароль доступа для Уровня 3 - «3333».

Процедура

1. Нажмите кнопку **Сервис** . Отобразится Сервисное меню.

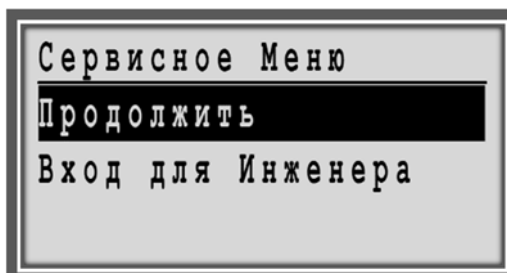

2. Поверните поворотно-нажимную кнопку для перемещения и выделения **Вход для Инженера**, и нажмите кнопку для подтверждения.

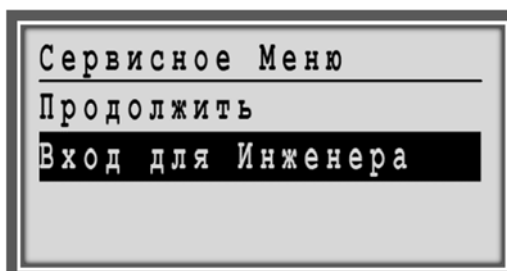

3. Появится запрос на ввод пароля.
4. Введите пароль, используя поворотно-нажимную кнопку.

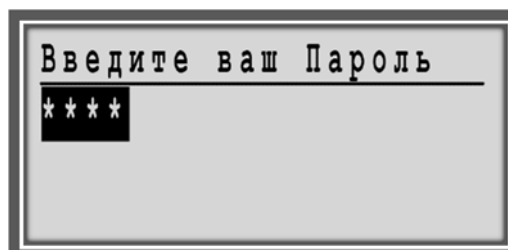

5. Нажмите на поворотную-нажимную кнопку для сохранения первой введенной цифры, после чего начнет мигать вторая цифра пароля.

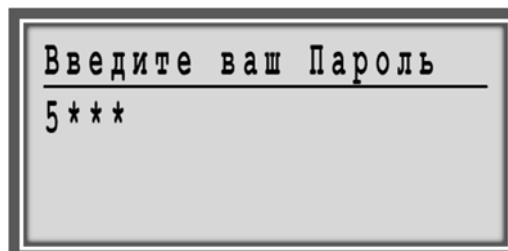

6. После ввода последней цифры и принятия пароля отобразится экран со словом «Далее»:

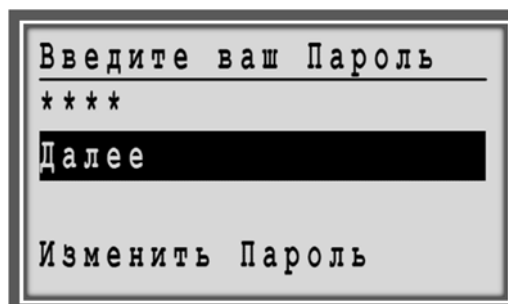

7. Выделите Далее используя поворотную-нажимную кнопку и нажмите кнопку для входа. Отобразится меню Сервис, как показано на примере:

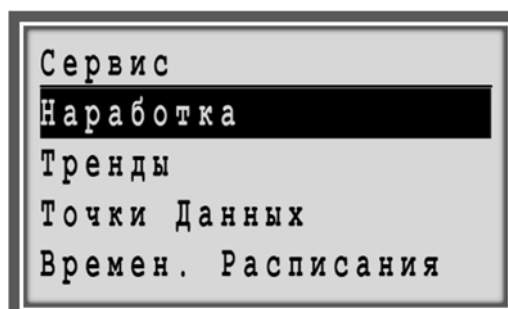

8. Используйте поворотную-нажимную кнопку для навигации по меню.
9. Если вы нажмете кнопку Дом  для выхода на Домашний экран, появится вопрос об отмене введенного уровня доступа.

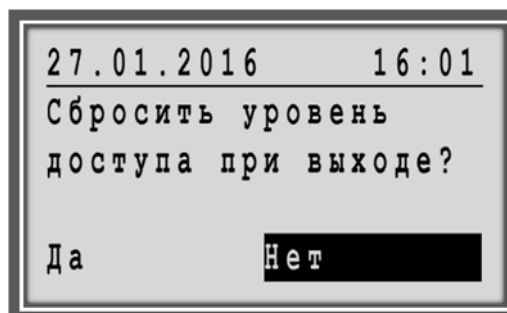

10. Выберите один из ответов:

- **Да**
После выхода, вам будет необходимо вводить пароль снова для доступа к защищенным функциям.
- **Нет**
После выхода, вам **не** понадобится вводить пароль снова для доступа к защищенным функциям.

Вы попадете в меню Домашнего экрана. Иконка гаечного ключа отображается в правом верхнем углу.

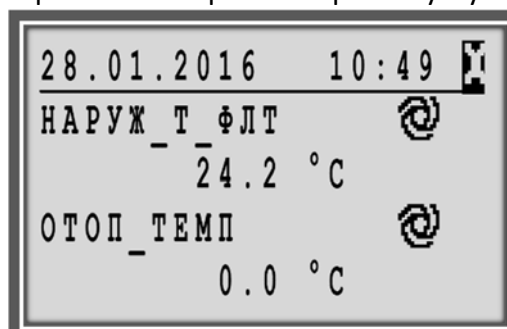

Изменение Пароля

Для доступа к функциям обслуживания необходимо ввести пароль с уровнем доступа 3. Если пароль с уровнем доступа 3 введен и принят контроллером, то можно изменить существующие пароли для уровня доступа 2 и уровня 3.

ПРИМЕЧАНИЕ: Пароль доступа для Уровня 2 - «2222»
Пароль доступа для Уровня 3 - «3333».

Процедура

1. Нажмите кнопку Сервис . Отобразится Сервисное меню.

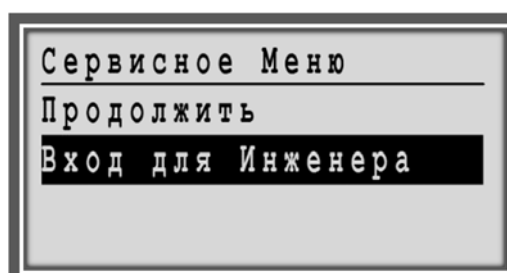

2. Поворачивая поворотную-нажимную кнопку выделите **Вход для Инженера** и нажмите кнопку для входа в под-меню. Отобразится следующий экран:

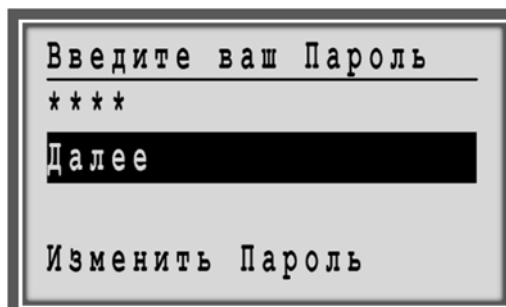

3. Поворачивая поворотную-нажимную кнопку выделите **Изменить Пароль** и нажмите кнопку для входа в под-меню. Отобразится следующий экран:

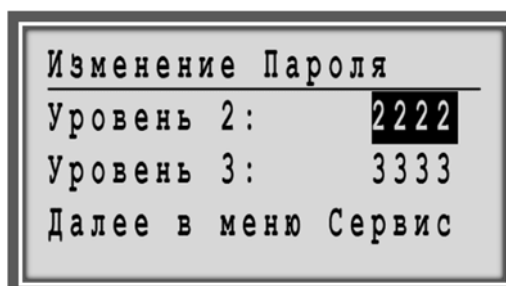

4. Измените пароль на желаемый (Уров. 2 и/или Уров.3) тем же методом, как и в разделе "Ввод Пароля (Уровень 3)". Следующий экран показан в качестве примера.

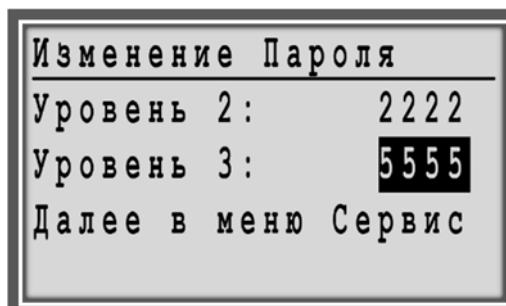

5. Нажмите кнопку Отмена  для выхода из этого экрана.

Повторный ввод Пароля

Во время работы в области защищенной паролем, то повторный ввод пароля может потребоваться в следующих случаях:

- Если никакие данные не были введены в течение времени автоматического выхода - 10 минут.
- При нажатии кнопки **Дом**  и сброса уровня доступа при выходе.
- Если введен неверный пароль.

ПРИЛОЖЕНИЕ

Список Точек Данных

Точка Данных / Параметр	Описание	Ед. измерения
ГВС_КЛАПАН	Клапан контура ГВС	%
ГВС_ОБ_ТЕМП	Темп. обратного потока ГВС	°С
ГВС_ТЕМП	Темп. Горячей воды	°С
ДАВЛ_МИН	Мин. давление вторич. стороны отопл.	ВКЛ.
НАРУЖ_ТЕМП	Темп. наружного воздуха	°С
НГВС1_ВКЛ	Насос 1 контура ГВС	ВКЛ.
НГВС2_ВКЛ	Насос 2 контура ГВС	ВКЛ.
НГВС_ПЕРЕПАД	Перепад давления на насосах ГВС	ВКЛ.
НО1_ВКЛ	Насос 1 контура Отопления	ВКЛ.
НО2_ВКЛ	Насос 2 контура Отопления	ВКЛ.
НО_ПЕРЕПАД	Перепад давления на Насосах Отопл.	ВКЛ.
ОТОП_КЛАПАН	Клапан контура Отопления	%
ОТОП_Т_ОБР	Темп. обратного потока Отопления	°С
ОТОП_ТЕМП	Темп. Отопления	°С
ПОДПИТ_КЛАП	Клапан Подпитки	ВКЛ.
ПОДПИТ_НАСОС	Насос Подпитки	ВКЛ.
ПРОНИКН	Проникновение в помещение	ВЫКЛ.
ПРОТЕЧКА	Протечка воды	ВЫКЛ.
EXECUTING_STOPPED	Аварийный останов	Норма
ГВС_УСТАВКА	Уставка темп. Горячей воды	°С
ЕСТЬ_ТРЕВОГА	Тревога в контроллере	Тревога
ЗИМА_ЛЕТО	Сезонное отключение контура отопления	-
ЛЕГИОН_ВКЛ	Активация защита от легионелы	ВКЛ.
ЛЕГИОН_УСТ	Уставка защиты от легионелы	°С
НГВС1_НАРАБ	Наработка насоса 1 контура ГВС	Hr
НГВС1_СБОЙ	Сбой насоса 1 контура ГВС	Тревога
НГВС2_НАРАБ	Наработка насоса 2 контура ГВС	Hr
НГВС2_СБОЙ	Сбой насоса 2 контура ГВС	Тревога
НГВС_РАБОТА	Разрешение работы насоса ГВС	Разрешено
НГВС_РЕЖИМ	Режим работы насоса ГВС	-
НГВС_СБРОС	Сброс тревоги насоса ГВС	Reset
НГВС_ТРЕВОГА	Тревога насоса ГВС	Тревога
НГВС_ТРЕН	Тренировка насоса ГВС	Разрешено
НО1_НАРАБ	Наработка насоса 1 контура Отопления	Hr
НО1_СБОЙ	Сбой насоса 1 контура Отопления	Тревога
НО2_НАРАБ	Наработка насоса 2 контура Отопления	Hr

HO2_СБОЙ	Сбой насоса 2 контура Отопления	Тревога
HO_РАБОТА	Разрешение работы насоса Отопления	Разрешено
HO_РЕЖИМ	Режим работы насоса Отопления	-
HO_СБРОС	Сброс тревоги насоса Отопления	Reset
HO_ТРЕВОГА	Тревога насоса Отопления	Тревога
HO_ТРЕН	Тренировка насоса Отопления	Норма
ОВ_Т_РАСЧ	Расчетная темп. обратного потока	°С
ОВ_Т_СМЕЩ	Смещение темп. обратного потока	°С
ОВ_ТЧК1	Точка 1: максимальная температура Обратной Воды	°С
НВ_ОВ_ТЧК1	Точка 1: Температура Наружного Воздуха для максимальной температуры Обратной Воды	°С
ОВ_ТЧК2	Точка 2: минимальная температура Обратной Воды	°С
НВ_ОВ_ТЧК2	Точка 2: Температура Наружного Воздуха для минимальной температуры Обратной Воды	°С
ОТОП_Т_РАСЧ	Расчетная темп. Отопления	°С
ОТОП_Т_СМЕЩ	Смещение расчетной темп. Отопления	°С
ОТ_ТЧК1	Точка 1: максимальная температура Отопления	°С
НВ_ОТ_ТЧК1	Точка 1: Температура Наружного Воздуха для максимальной температуры Отопления	°С
ОТ_ТЧК2	Точка 2: минимальная температура Отопления	°С
НВ_ОТ_ТЧК2	Точка 2: Температура Наружного Воздуха для минимальной температуры Отопления	°С
ПОДП_УПР_ТАЙМ	Управление контуром Подпитки по Таймеру	-
ПОДПИТ_АВАР	Авария контура Подпитки	Тревога
РЕЖ_РЕГ_ГВС	Режим стерегущего регулятора по ГВС	Стерег
РЕЖ_РЕГ_ОТОПЛ	Режим стерегущего регулятора по Отоплению	Стерег

КОММУНИКАЦИЯ

Подключение полевых шин

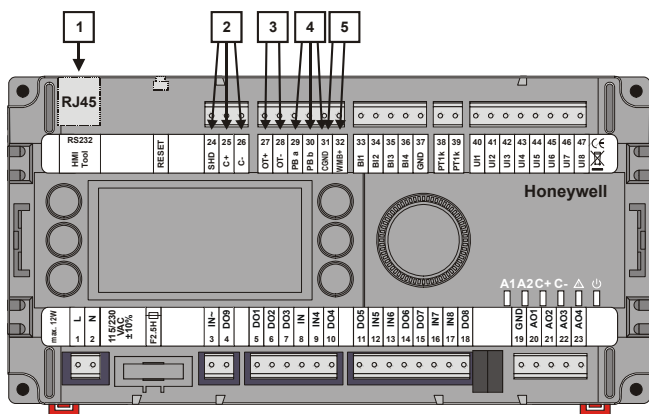

- 1 Разъем RJ45
- 2 Подключение Modbus

ПРИМЕЧАНИЕ:
 для моделей MVC80-DH10 и MVC80-DH10M коммуникация по пп.3,4,5 не используется.

Рис. 3. Подключение полевых шин

Modbus (для MVC80-DH10 (v.1.1) и MVC80-DH10M)

Контроллер MVC80-DH10 (v.1.1) и MVC80-DH10M можно подключить к другим контроллерам в сети через шину Modbus. Клеммы 24 - 26 зарезервированы для подключения к шине:
 Терминал 25 (C+): D1
 Терминал 26 (C-) : D0
 Терминал 24 (SHD): общий
 Скорость передачи данных 9.6, 19.2, 38.4, 57.6, 76.8 и 115.2 Kbaud.

Топология

Modbus is line-polarized (4.75 kΩ pull-up / pull-down)
 Modbus termination resistor is not applied.

Типы кабелей

Тип кабеля	описание	рекомендации
-	2-х жильный экранированный кабель (2 x 2 x 0.8 мм ²)	40 м. максимум

Контроллер Modbus Slave:

Parameter	Value
Status	{unackedAlarm}
Enabled	true
Fault Cause	
Health	Ok [23:15 15-May-13 MSK]
Alarm Source Info	Alarm Source Info
Device Address	1 [1 - 247]
Modbus Config	false:order3210
Ping Address	hex:0
Ping Address Data Type	Integer Type
Ping Address Reg Type	Holding
Poll Frequency	Normal
Input Register Base Address	hex:0
Holding Register Base Address	hex:0
Coil Status Base Address	hex:0
Input Status Base Address	hex:0
Device Poll Config	Device Poll Config Table
Points	Modbus Client Point Device Ext
Modbus Data Mode	Use Network Data Mode

Настройки порта Мастера и адресация точек на примере интеграционной платформы HAWK от Centraline:

Parameter	Value
Status	{ok}
Port Name	COM2
Baud Rate	Baud38400
Data Bits	Data Bits8
Stop Bits	Stop Bit1
Parity	None

Схема 01M, Modbus точки

Physical Address	Data Type	Message Type	Mapped Datapoint	Описание
0001	uint16	Read Only	мГВС_ОБ_ТЕМП	Темп. обратной воды ГВС
0002	uint16	Read Only	мГВС_ТЕМП	Темп. Горячей воды
0003	uint16	Read Only	мНАРУЖ_ТЕМП	Темп. наружного воздуха
0004	uint16	Read Only	мОТОП_ОБ_ТЕМП	Темп. обратного потока Отопления
0005	uint16	Read Only	мОТОП_ТЕМП	Темп. Отопления
0006	uint16	Read Only	мДАВЛ_МИН	Мин. давление вторич. стороны отопл.
0007	uint16	Read Only	мНГВС_ПЕРЕПАД	Перепад давления на Насосах ГВС
0008	uint16	Read Only	мНО_ПЕРЕПАД	Перепад давления на Насосах Отопл.
0009	uint16	Read Only	мПРОНИКН	Проникновение в помещение
0010	uint16	Read Only	мПРОТЕЧКА	Протечка воды
0011	uint16	Read Only	мНГВС1_ВКЛ	Насос 1 контура ГВС
0012	uint16	Read Only	мНГВС2_ВКЛ	Насос 2 контура ГВС
0013	uint16	Read Only	мНО1_ВКЛ	Насос 1 контура Отопления
0014	uint16	Read Only	мНО2_ВКЛ	Насос 2 контура Отопления
0015	uint16	Read Only	мПОДПИТ_КЛАП	Клапан подпитки
0016	uint16	Read Only	мПОДПИТ_НАСОС	Разрешение вкл. насоса подпитки
0017	uint16	Read Only	мГВС_КЛАПАН	Клапан контура ГВС
0018	uint16	Read Only	мОТОП_КЛАПАН	Клапан контура Отопления
0019	uint16	Read Only	мОТОП_Т_РАСЧ	Расчетная темп. отопления
0020	uint16	Read Only	мОБ_Т_РАСЧ	Расчетная темп. обратного потока
0021	uint16	Read and Write	ГВС_УСТАВКА	Уставка темп. Горячей воды
0022	uint16	Read and Write	ОТОП_Т_СМЕЩ	Смещение рачетной темп. отопления
0023	uint16	Read and Write	ОБ_Т_СМЕЩ	Смещение темп. обратного потока
0024	uint16	Read Only	НГВС1_СБОЙ	Сбой насоса 1 контура ГВС
0025	uint16	Read Only	НГВС2_СБОЙ	Сбой насоса 2 контура ГВС
0026	uint16	Read Only	НО1_СБОЙ	Сбой насоса 1 контура Отопления
0027	uint16	Read Only	НО2_СБОЙ	Сбой насоса 2 контура Отопления
0028	uint16	Read Only	ПОДПИТ_АВАР	Авария контура Подпитки
0029	uint16	Read Only	ЗИМА_ЛЕТО	Сезонное отключение контура отопления
0030	uint16	Read Only	НВ_ОБ_ТЧК1	Точка1 графика обратной воды – температура наружного воздуха
0031	uint16	Read Only	НВ_ОБ_ТЧК2	Точка2 графика обратной воды – температура наружного воздуха
0032	uint16	Read Only	НВ_ОТ_ТЧК1	Точка1 графика отопления – температура наружного воздуха
0033	uint16	Read Only	НВ_ОТ_ТЧК2	Точка2 графика отопления – температура наружного воздуха
0034	uint16	Read Only	ОБ_ТЧК1	Точка1 графика обратной воды – температура обратной воды
0035	uint16	Read Only	ОБ_ТЧК2	Точка2 графика обратной воды – температура обратной воды
0036	uint16	Read Only	ОТ_ТЧК1	Точка1 графика отопления – температура воды
0037	uint16	Read Only	ОТ_ТЧК2	Точка2 графика отопления –

Physical Address	Data Type	Message Type	Mapped Datapoint	Описание
				температура воды
0100	uint16	Read Only	МВ_ID	
0038	uint16	Read Only	МНПОД1_ВКЛ	Насос 1 контура подпитки
0039	uint16	Read Only	МНПОД2_ВКЛ	Насос 2 контура подпитки
0040	uint16	Read Only	НПОД1_СБОЙ	Сбой насоса 1 контура подпитки
0041	uint16	Read Only	НПОД2_СБОЙ	Сбой насоса 2 контура подпитки

Схема 02М, Modbus точки

Physical Address	Data Type	Message Type	Mapped Datapoint	Описание
0001	uint16	Read Only	МГВС_ТЕМП	Темп. Горячей воды
0002	uint16	Read Only	МНАРУЖ_ТЕМП	Темп. наружного воздуха
0003	uint16	Read Only	МОТОП_ОВ_ТЕМП	Темп. обратного потока Отопления
0004	uint16	Read Only	МОТОП_ТЕМП	Темп. Отопления
0005	uint16	Read Only	МГВС_КЛАПАН	Клапан контура ГВС
0006	uint16	Read Only	МОТОП_КЛАПАН	Клапан контура Отопления
0007	uint16	Read Only	МДАВЛ_МИН	Мин. давление вторич. стороны отопл.
0008	uint16	Read Only	МНГВС_ПЕРЕПАД	Перепад давления на Насосах ГВС
0009	uint16	Read Only	МНО_ПЕРЕПАД	Перепад давления на Насосах Отопл.
0010	uint16	Read Only	МПРОНИКН	Проникновение в помещение
0011	uint16	Read Only	МПРОТЕЧКА	Протечка воды
0012	uint16	Read Only	МНГВС1_ВКЛ	Насос 1 контура ГВС
0013	uint16	Read Only	МНГВС2_ВКЛ	Насос 2 контура ГВС
0014	uint16	Read Only	МНО1_ВКЛ	Насос 1 контура Отопления
0015	uint16	Read Only	МНО2_ВКЛ	Насос 2 контура Отопления
0016	uint16	Read Only	МПОДПИТ_КЛАП	Клапан Подпитки
0017	uint16	Read Only	МПОДПИТ_НАСОС	Насос Подпитки
0018	uint16	Read Only	МОТОП_Т_РАСЧ	Расчетная темп. Отопления
0019	uint16	Read Only	МОВ_Т_РАСЧ	Расчетная темп. обратного потока
0020	uint16	Read and Write	ГВС_УСТАВКА	Уставка темп. Горячей воды
0021	uint16	Read and Write	ОТОП_Т_СМЕЩ	Смещение расчетной темп. Отопления
0022	uint16	Read and Write	ОВ_Т_СМЕЩ	Смещение расч. темп. обратного потока
0023	uint16	Read Only	НГВС1_СБОЙ	Сбой насоса 1 контура ГВС
0024	uint16	Read Only	НГВС2_СБОЙ	Сбой насоса 2 контура ГВС
0025	uint16	Read Only	НО1_СБОЙ	Сбой насоса 1 контура Отопления
0026	uint16	Read Only	НО2_СБОЙ	Сбой насоса 2 контура Отопления
0027	uint16	Read Only	ПОДПИТ_АВАР	Авария контура Подпитки
0028	uint16	Read Only	ЗИМА_ЛЕТО	Сезонное отключение контура отопления
0029	uint16	Read Only	НВ_ОВ_ТЧК1	Точка1 графика обратной воды – температура наружного воздуха
0030	uint16	Read Only	НВ_ОВ_ТЧК2	Точка2 графика обратной воды – температура наружного воздуха
0031	uint16	Read Only	НВ_ОТ_ТЧК1	Точка1 графика отопления – температура наружного воздуха
0032	uint16	Read Only	НВ_ОТ_ТЧК2	Точка2 графика отопления –

Physical Address	Data Type	Message Type	Mapped Datapoint	Описание
				температура наружного воздуха
0033	uint16	Read Only	ОВ_ТЧК1	Точка1 графика обратной воды – температура обратной воды
0034	uint16	Read Only	ОВ_ТЧК2	Точка2 графика обратной воды – температура обратной воды
0035	uint16	Read Only	ОТ_ТЧК1	Точка1 графика отопления – температура воды
0036	uint16	Read Only	ОТ_ТЧК2	Точка2 графика отопления – температура воды
0100	uint16	Read Only	МВ_ID	

Схема 03М, Modbus точки

Physical Address	Data Type	Message Type	Mapped Datapoint	Описание
0001	uint16	Read Only	мНАРУЖ_ТЕМП	Темп. наружного воздуха
0002	uint16	Read Only	МОТОП1_ОВ_ТЕМП	Темп. обратного потока Отопления1
0003	uint16	Read Only	МОТОП1_ТЕМП	Темп. Отопления1
0004	uint16	Read Only	МОТОП2_ОВ_ТЕМП	Темп. обратного потока Отопления2
0005	uint16	Read Only	МОТОП2_ТЕМП	Темп. Отопления2
0006	uint16	Read Only	МОТОП1_КЛАПАН	Клапан контура Отопления1
0007	uint16	Read Only	МОТОП2_КЛАПАН	Клапан контура Отопления2
0008	uint16	Read Only	мДАВЛ1_МИН	Мин. давление вторич. стороны отopl.1
0009	uint16	Read Only	мДАВЛ2_МИН	Мин. давление вторич. стороны отopl.2
0010	uint16	Read Only	мНО1_ПЕРЕПАД	Перепад давления на Насосах Отопл.1
0011	uint16	Read Only	мНО2_ПЕРЕПАД	Перепад давления на Насосах Отопл.2
0012	uint16	Read Only	мПРОНИКН	Проникновение в помещение
0013	uint16	Read Only	мПРОТЕЧКА	Протечка воды
0014	uint16	Read Only	мПОДПИТ1_КЛАП	Клапан Подпитки1
0015	uint16	Read Only	мПОДПИТ2_КЛАП	Клапан Подпитки2
0016	uint16	Read Only	мПОДПИТ_НАСОС	Насос Подпитки
0017	uint16	Read Only	ПОДПИТ1_АВАР	Авария контура Подпитки1
0018	uint16	Read Only	ПОДПИТ2_АВАР	Авария контура Подпитки2
0019	uint16	Read Only	МОТОП1_Т_РАСЧ	Расчетная темп. Отопления1
0020	uint16	Read Only	МОТОП2_Т_РАСЧ	Расчетная темп. Отопления2
0021	uint16	Read Only	НО11_СБОЙ	Сбой насоса 1 контура Отопления1
0022	uint16	Read Only	НО12_СБОЙ	Сбой насоса 2 контура Отопления1
0023	uint16	Read Only	НО21_СБОЙ	Сбой насоса 1 контура Отопления2
0024	uint16	Read Only	НО22_СБОЙ	Сбой насоса 2 контура Отопления2
0025	uint16	Read Only	ЗИМА_ЛЕТО	Сезонное отключение контура отопления
0026	uint16	Read and Write	ОВ_Т_СМЕЩ	Смещение расч. темп. обратного потока
0027	uint16	Read and Write	ОТОП1_Т_СМЕЩ	Смещение расчетной темп. Отопления1
0028	uint16	Read and Write	ОТОП2_Т_СМЕЩ	Смещение расчетной темп. Отопления2
0029	uint16	Read Only	НВ_ОВ_ТЧК1	Точка1 графика обратной воды

Physical Address	Data Type	Message Type	Mapped Datapoint	Описание
				– температура наружного воздуха
0030	uint16	Read Only	HB_OB_ТЧК2	Точка2 графика обратной воды – температура наружного воздуха
0031	uint16	Read Only	HB_OT1_ТЧК1	Точка1 графика отопления контура1– температура наружного воздуха
0032	uint16	Read Only	HB_OT1_ТЧК2	Точка2 графика отопления контура1– температура наружного воздуха
0033	uint16	Read Only	HB_OT2_ТЧК1	Точка1 графика отопления контура2– температура наружного воздуха
0034	uint16	Read Only	HB_OT2_ТЧК2	Точка2 графика отопления контура2– температура наружного воздуха
0035	uint16	Read Only	OB_ТЧК1	Точка1 графика обратной воды – температура обратной воды
0036	uint16	Read Only	OB_ТЧК2	Точка2 графика обратной воды – температура обратной воды
0037	uint16	Read Only	OT1_ТЧК1	Точка1 графика отопления контура1– температура воды
0038	uint16	Read Only	OT1_ТЧК2	Точка2 графика отопления контура1– температура воды
0039	uint16	Read Only	OT2_ТЧК1	Точка1 графика отопления контура2– температура воды
0040	uint16	Read Only	OT2_ТЧК2	Точка2 графика отопления контура2– температура воды
0100	uint16	Read Only	MB_ID	
0041	uint16	Read Only	MOB_T_PACЧ	Расчетная темп. обратного потока
0042	uint16	Read Only	мНО11_ВКЛ	Насос 1 контура Отопления 1
0043	uint16	Read Only	мНО12_ВКЛ	Насос 2 контура Отопления 1
0044	uint16	Read Only	мНО21_ВКЛ	Насос 1 контура Отопления 2
0045	uint16	Read Only	мНО22_ВКЛ	Насос 2 контура Отопления 2

Схема 04М, Modbus точки

Physical Address	Data Type	Message Type	Mapped Datapoint	Описание
0001	uint16	Read Only	мГВС_OB_ТЕМП	Темп. обратной воды ГВС
0002	uint16	Read Only	мГВС_ТЕМП	Темп. Горячей воды
0003	uint16	Read Only	мНАРУЖ_ТЕМП	Темп. наружного воздуха
0004	uint16	Read Only	мГВС_КЛАПАН	Клапан контура ГВС
0005	uint16	Read Only	мНГВС_ПЕРЕПАД	Перепад давления на насосах ГВС
0006	uint16	Read Only	мПРОНИКН	Проникновение в помещение
0007	uint16	Read Only	мПРОТЕЧКА	Протечка воды
0008	uint16	Read Only	мНГВС1_ВКЛ	Насос 1 контура ГВС
0009	uint16	Read Only	мНГВС2_ВКЛ	Насос 2 контура ГВС
0010	uint16	Read Only	MOB_T_PACЧ	Расчетная темп. обратного потока
0011	uint16	Read and Write	ГВС_УСТАВКА	Уставка темп. Горячей воды
0012	uint16	Read Only	НГВС1_СБОЙ	Сбой насоса 1 контура ГВС
0013	uint16	Read Only	НГВС2_СБОЙ	Сбой насоса 2 контура ГВС
0014	uint16	Read Only	ЗИМА_ЛЕТО	Сезонное отключение контура отопления

Physical Address	Data Type	Message Type	Mapped Datapoint	Описание
0015	uint16	Read and Write	ОВ_Т_СМЕЩ	Смещение расч. темп. обратного потока
0016	uint16	Read Only	НВ_ОВ_ТЧК1	Точка1 графика обратной воды – температура наружного воздуха
0017	uint16	Read Only	НВ_ОВ_ТЧК2	Точка2 графика обратной воды – температура наружного воздуха
0018	uint16	Read Only	ОВ_ТЧК1	Точка1 графика обратной воды – температура обратной воды
0019	uint16	Read Only	ОВ_ТЧК2	Точка2 графика обратной воды – температура обратной воды
0100	uint16	Read Only	MB_ID	

Схема 05М, Modbus точки

Physical Address	Data Type	Message Type	Mapped Datapoint	Описание
0001	uint16	Read Only	мГВС_ТЕМП	Темп. Горячей воды
0002	uint16	Read Only	мГВС_КЛАПАН	Клапан контура ГВС
0003	uint16	Read Only	мНГВС_ПЕРЕПАД	Перепад давления на насосах ГВС
0004	uint16	Read Only	мПРОНИКН	Проникновение в помещение
0005	uint16	Read Only	мПРОТЕЧКА	Протечка воды
0006	uint16	Read Only	мНГВС1_ВКЛ	Насос 1 контура ГВС
0007	uint16	Read Only	мНГВС2_ВКЛ	Насос 2 контура ГВС
0008	uint16	Read and Write	ГВС_УСТАВКА	Уставка темп. Горячей воды
0009	uint16	Read Only	НГВС1_СБОЙ	Сбой насоса 1 контура ГВС
0010	uint16	Read Only	НГВС2_СБОЙ	Сбой насоса 2 контура ГВС
0011	uint16	Read Only	ЗИМА_ЛЕТО	Сезонное отключение контура отопления
0100	uint16	Read Only	MB_ID	

Схема 06М, Modbus точки

Physical Address	Data Type	Message Type	Mapped Datapoint	Описание
0001	uint16	Read Only	мНАРУЖ_ТЕМП	Темп. наружного воздуха
0002	uint16	Read Only	МОТОП_ОВ_ТЕМП	Темп. обратного потока Отопления
0003	uint16	Read Only	МОТОП_ТЕМП	Темп. Отопления
0004	uint16	Read Only	МОТОП_КЛАПАН	Клапан контура Отопления
0005	uint16	Read Only	мДАВЛ_МИН	Мин. давление вторич. стороны отопл.
0006	uint16	Read Only	мНО_ПЕРЕПАД	Перепад давления на Насосах Отопл.
0007	uint16	Read Only	мПРОНИКН	Проникновение в помещение
0008	uint16	Read Only	мПРОТЕЧКА	Протечка воды
0009	uint16	Read Only	мНО1_ВКЛ	Насос 1 контура Отопления
0010	uint16	Read Only	мНО2_ВКЛ	Насос 2 контура Отопления
0011	uint16	Read Only	мПОДПИТ_КЛАП	Клапан Подпитки
0012	uint16	Read Only	мПОДПИТ_НАСОС	Насос Подпитки
0013	uint16	Read Only	мОВ_Т_РАСЧ	Расчетная темп. обратного потока
0014	uint16	Read Only	МОТОП_Т_РАСЧ	Расчетная темп. Отопления
0015	uint16	Read and Write	НО1_СБОЙ	Сбой насоса 1 контура Отопления

Physical Address	Data Type	Message Type	Mapped Datapoint	Описание
0016	uint16	Read Only	НО2_СБОЙ	Сбой насоса 2 контура Отопления
0017	uint16	Read Only	ПОДПИТ_АВАР	Авария контура Подпитки
0018	uint16	Read and Write	ОВ_Т_СМЕЩ	Смещение расч. темп. обратного потока
0019	uint16	Read and Write	ОТОП_Т_СМЕЩ	Смещение расчетной темп. Отопления
0020	uint16	Read Only	ЗИМА_ЛЕТО	Сезонное отключение контура отопления
0021	uint16	Read Only	НВ_ОВ_ТЧК1	Точка1 графика обратной воды – температура наружного воздуха
0022	uint16	Read Only	НВ_ОВ_ТЧК2	Точка2 графика обратной воды – температура наружного воздуха
0023	uint16	Read Only	НВ_ОТ_ТЧК1	Точка1 графика отопления – температура наружного воздуха
0024	uint16	Read Only	НВ_ОТ_ТЧК2	Точка2 графика отопления – температура наружного воздуха
0025	uint16	Read Only	ОВ_ТЧК1	Точка1 графика обратной воды – температура обратной воды
0026	uint16	Read Only	ОВ_ТЧК2	Точка2 графика обратной воды – температура обратной воды
0027	uint16	Read Only	ОТ_ТЧК1	Точка1 графика отопления – температура воды
0028	uint16	Read Only	ОТ_ТЧК2	Точка2 графика отопления – температура воды
0100	uint16	Read Only	МВ_ID	

Схема 07М, Modbus точки

Physical Address	Data Type	Message Type	Mapped Datapoint	Описание
0001	uint16	Read Only	мГВС_ТЕМП	Темп. Горячей воды
0002	uint16	Read Only	мНАРУЖ_ТЕМП	Темп. наружного воздуха
0003	uint16	Read Only	мОТОП1_ОВ_ТЕМП	Темп. обратного потока Отопления 1
0004	uint16	Read Only	мОТОП1_ТЕМП	Темп. Отопления1
0005	uint16	Read Only	мОТОП2_ОВ_ТЕМП	Темп. обратного потока Отопления 2
0006	uint16	Read Only	мОТОП2_ТЕМП	Темп. Отопления2
0007	uint16	Read Only	мГВС_КЛАПАН	Клапан контура ГВС
0008	uint16	Read Only	мОТОП1_КЛАПАН	Клапан контура Отопления 1
0009	uint16	Read Only	мОТОП2_КЛАПАН	Клапан контура Отопления 2
0010	uint16	Read Only	мДАВЛ1_МИН	Мин. давление вторич. стороны отопл.1
0011	uint16	Read Only	мДАВЛ2_МИН	Мин. давление вторич. стороны отопл.2
0012	uint16	Read Only	мПРОНИКН	Проникновение в помещение
0013	uint16	Read Only	мПРОТЕЧКА	Протечка воды
0014	uint16	Read Only	мНГВС_ВКЛ	Насос контура ГВС
0015	uint16	Read Only	мНО1_ВКЛ	Насос контура Отопления 1
0016	uint16	Read Only	мНО2_ВКЛ	Насос контура Отопления 2
0017	uint16	Read Only	мПОДПИТ_НАСОС	Насос Подпитки
0018	uint16	Read Only	мПОДПИТ1_КЛАП	Клапан Подпитки 1
0019	uint16	Read Only	мПОДПИТ2_КЛАП	Клапан Подпитки 2
0020	uint16	Read Only	мОВ_Т_РАСЧ	Расчетная темп. обратного потока

Physical Address	Data Type	Message Type	Mapped Datapoint	Описание
0021	uint16	Read Only	МОТОП1_Т_РАСЧ	Расчетная темп. Отопления 1
0022	uint16	Read Only	МОТОП2_Т_РАСЧ	Расчетная темп. Отопления 2
0023	uint16	Read Only	ПОДПИТ1_АВАР	Авария контура Подпитки
0024	uint16	Read Only	ПОДПИТ2_АВАР	Авария контура Подпитки
0025	uint16	Read Only	ЗИМА_ЛЕТО	Сезонное отключение контура отопления
0026	uint16	Read and Write	ГВС_УСТАВКА	Уставка темп. Горячей воды
0027	uint16	Read and Write	ОВ_Т_СМЕЩ	Смещение расч. темп. обратного потока
0028	uint16	Read and Write	ОТОП1_Т_СМЕЩ	Смещение расчетной темп. Отопления1
0029	uint16	Read and Write	ОТОП2_Т_СМЕЩ	Смещение расчетной темп. Отопления2
0030	uint16	Read Only	НВ_ОВ_ТЧК1	Точка1 графика обратной воды – температура наружного воздуха
0031	uint16	Read Only	НВ_ОВ_ТЧК2	Точка2 графика обратной воды – температура наружного воздуха
0032	uint16	Read Only	НВ_ОТ1_ТЧК1	Точка1 графика отопления контура1- температура наружного воздуха
0033	uint16	Read Only	НВ_ОТ1_ТЧК2	Точка2 графика отопления контура1- температура наружного воздуха
0034	uint16	Read Only	НВ_ОТ2_ТЧК1	Точка1 графика отопления контура2- температура наружного воздуха
0035	uint16	Read Only	НВ_ОТ2_ТЧК2	Точка2 графика отопления контура2- температура наружного воздуха
0036	uint16	Read Only	ОВ_ТЧК1	Точка1 графика обратной воды – температура обратной воды
0037	uint16	Read Only	ОВ_ТЧК2	Точка2 графика обратной воды – температура обратной воды
0038	uint16	Read Only	ОТ1_ТЧК1	Точка1 графика отопления контура1- температура воды
0039	uint16	Read Only	ОТ1_ТЧК2	Точка2 графика отопления контура1- температура воды
0040	uint16	Read Only	ОТ2_ТЧК1	Точка1 графика отопления контура2- температура воды
0041	uint16	Read Only	ОТ2_ТЧК2	Точка2 графика отопления контура2- температура воды
0100	uint16	Read Only	МВ_ID	

Схема 08M, Modbus точки

Physical Address	Data Type	Message Type	Mapped Datapoint	Описание
0001	uint16	Read Only	мГВС1_ТЕМП	Темп. Горячей воды 1
0002	uint16	Read Only	мНАРУЖ_ТЕМП	Темп. наружного воздуха
0003	uint16	Read Only	МОТОП1_ОВ_ТЕМП	Темп. обратного потока Отопления1
0004	uint16	Read Only	МОТОП1_ТЕМП	Темп. Отопления 1
0007	uint16	Read Only	мГВС1_КЛАПАН	Клапан контура ГВС 1
0008	uint16	Read Only	МОТОП1_КЛАПАН	Клапан контура Отопления1
0010	uint16	Read Only	мДАВЛ1_МИН	Мин. давление вторич. стороны отопл.1

Physical Address	Data Type	Message Type	Mapped Datapoint	Описание
0012	uint16	Read Only	мПРОНИКН	Проникновение в помещение
0013	uint16	Read Only	мПРОТЕЧКА	Темп. Горячей воды 2
0014	uint16	Read Only	мНГВС1_ВКЛ	Насос контура ГВС 1
0015	uint16	Read Only	мНО1_ВКЛ	Насос 1 контура Отопления
0017	uint16	Read Only	мПОДПИТ_НАСОС	Насос Подпитки
0018	uint16	Read Only	мПОДПИТ1_КЛАП	Клапан Подпитки
0020	uint16	Read Only	мОВ_Т_РАСЧ	Расчетная темп. обратного потока
0021	uint16	Read Only	мОТОП_Т_РАСЧ	Расчетная темп. Отопления
0023	uint16	Read Only	ПОДПИТ1_АВАР	Авария контура Подпитки1
0025	uint16	Read Only	ЗИМА_ЛЕТО	Сезонное отключение контура отопления
0026	uint16	Read and Write	ГВС1_УСТАВКА	Уставка темп. Горячей воды 1
0005	uint16	Read Only	мГВС2_КЛАПАН	Клапан контура ГВС 2
0006	uint16	Read and Write	ГВС2_УСТАВКА	Уставка темп. Горячей воды 2
0009	uint16	Read Only	мГВС2_ТЕМП	Темп. Горячей воды 2
0011	uint16	Read Only	мНГВС2_ВКЛ	Насос контура ГВС 2
0016	uint16	Read and Write	ОВ_Т_СМЕЩ	Авария контура Подпитки
0019	uint16	Read and Write	ОТОП1_Т_СМЕЩ	Смещение расчетной темп. Отопления
0027	uint16	Read Only	НВ_ОВ_ТЧК1	Точка1 графика обратной воды – температура наружного воздуха
0028	uint16	Read Only	НВ_ОВ_ТЧК2	Точка2 графика обратной воды – температура наружного воздуха
0029	uint16	Read Only	НВ_ОТ1_ТЧК1	Точка1 графика отопления – температура наружного воздуха
0030	uint16	Read Only	НВ_ОТ1_ТЧК2	Точка2 графика отопления – температура наружного воздуха
0031	uint16	Read Only	ОВ_ТЧК1	Точка1 графика обратной воды – температура обратной воды
0032	uint16	Read Only	ОВ_ТЧК2	Точка2 графика обратной воды – температура обратной воды
0033	uint16	Read Only	ОТ1_ТЧК1	Точка1 графика отопления – температура воды
0034	uint16	Read Only	ОТ1_ТЧК2	Точка2 графика отопления – температура воды
0100	uint16	Read Only	MB_ID	

Схема 09M, Modbus точки

Physical Address	Data Type	Message Type	Mapped Datapoint	Описание
0001	uint16	Read Only	мГВС1_ТЕМП	Темп. Горячей воды1
0002	uint16	Read Only	мГВС2_ТЕМП	Темп. Горячей воды2
0003	uint16	Read Only	мГВС1_КЛАПАН	Клапан контура ГВС 1
0004	uint16	Read Only	мГВС2_КЛАПАН	Клапан контура ГВС 2
0005	uint16	Read Only	мНГВС11_ВКЛ	Насос 1 контура ГВС 1
0006	uint16	Read Only	мНГВС12_ВКЛ	Насос 2 контура ГВС 1
0007	uint16	Read Only	мНГВС21_ВКЛ	Насос 1 контура ГВС 2
0008	uint16	Read Only	мНГВС22_ВКЛ	Насос 2 контура ГВС 2
0009	uint16	Read Only	мНГВС1_ПЕРЕПАД	Перепад давления на насосах ГВС 1
0010	uint16	Read Only	мНГВС2_ПЕРЕПАД	Перепад давления на насосах ГВС 2
0011	uint16	Read and Write	ГВС1_УСТАВКА	Уставка темп. Горячей воды 1
0012	uint16	Read and Write	ГВС2_УСТАВКА	Уставка темп. Горячей воды 2

Physical Address	Data Type	Message Type	Mapped Datapoint	Описание
0013	uint16	Read Only	НГВС11_СБОЙ	Сбой насоса 1 контура ГВС 1
0014	uint16	Read Only	НГВС12_СБОЙ	Сбой насоса 2 контура ГВС 1
0015	uint16	Read Only	НГВС21_СБОЙ	Сбой насоса 1 контура ГВС 2
0016	uint16	Read Only	НГВС22_СБОЙ	Сбой насоса 2 контура ГВС 2
0017	uint16	Read Only	мПРОНИКН	Проникновение в помещение
0018	uint16	Read Only	мПРОТЕЧКА	Протечка воды
0100	uint16	Read Only	MB_ID	

МОНТАЖ

Общая информация

Указания по технике безопасности

- При всех работах (инсталляция, монтаж, пуск) должны соблюдаться все указания производителя и особенно указания, приведенные в данной инструкции по монтажу.
- Только авторизованному и обученному персоналу разрешается устанавливать и производить эл. соединения контроллера MVC.
- Если производятся изменения на контроллере кем-то другим, кроме производителя, то гарантия на функционирование и безопасность утрачивается.
- Обеспечить, чтобы местные нормы и правила всегда соблюдались, например, нормы VDE 0800 и VDE 0100.
- Применять только принадлежности, поставляемые и сертифицированные Honeywell.
- Перед началом инсталляции отключить систему от электропитания. Для этого удалить клеммную колодку А или установить дополнительный выключатель на DIN-рейке возле контроллера. См. следующее указание и примечание.

ВНИМАНИЕ!

Перед началом инсталляции отключите напряжение питания от контроллера. Подключите напряжение питания только после завершения инсталляции.

ВАЖНО!

В соответствии с требованиями ЕС устройства для напряжений в диапазоне от 50 до 1000 В пер. тока или от 75 до 1500 В пост. тока, которые не имеют сетевого шнура и штепсельной вилки или другого средства разъединения от питания, для которых зазор между разомкнутыми контактами составляет не менее 3 мм для всех контактов, должны иметь средства разъединения, встроенные в стационарную электропроводку.

Кабельная проводка

Прокладка кабелей

Все сигнальные кабели (входы/выходы, низковольтное напряжение) представляют собой кабели для передачи данных по VDE 0100, VDE 0800 и местным правилам и поэтому должны прокладываться отдельно от кабелей сетевого напряжения. В случае применения неэкранированного кабеля соблюдать минимальное расстояние 100 мм до сетевого напряжения. В случае экранированного кабеля соблюдать минимальное расстояние 10 мм.

ВАЖНО!

Избегайте объединения кабелей датчиков.

Экранирование

Экранирование кабелей датчиков и приводов с малыми напряжениями не является необходимым, если соблюдаются общие правила прокладки кабелей (см. "Прокладка кабелей"). При невозможности соблюдения данных правил, необходимо применять экранированные кабели. Экранированный кабель должен быть заземлен (см. следующий рисунок).

Экраны кабелей ввода-вывода, подсоединенные к периферийным устройствам, таким как датчики и приводы, должны заземляться только на стороне распределительного шкафа.

Длина кабелей

Терминал / Интерфейс	Функция	Макс. длина
RS232	Подклбчение к ПК	20 м
C+, C-, SHD	Modbus (экранированный кабель обязателен)	40 м
BI	Бинарные входы	400 м
UI	Универсальные входы	400 м
AO1...4	Аналоговые выходы, 0...10 V	400 м
DO1...8	Релейные выходы	400 м

Примечание: Макс. диаметр кабеля (вскючая изоляцию) = 9 мм!

Клеммники

Контроллер MVC-80xxx поставляется без клеммников; пользователь имеет возможность выбрать тип клеммников. Предлагается 2 типа:

MVC-80-TPU – клеммники с подпружиненными терминалами

MVC-80-TSC – клеммники с винтовыми терминалами

Спецификация клеммников

	MVC-80-TPU	Клеммные терминалы подпружиненные для MVC80 (1-47 терминалы)
	MVC-80-TSC	Клеммные терминалы винтовые для MVC80 (1-47 терминалы)

Модель	однопроводный провод H05(07) V-K	многожильный провод H05(07) V-K	многожильный провод с обжимом (без пластикового воротника)	длина зачистки кабеля
MVC-80-TPU	0.2 ... 1.50 мм ²	0.2 ... 1.50 мм ²	0.2 ... 1.50 мм ²	10.0 +1.0 мм
MVC-80-TSC	0.2 ... 2.50 мм ²	0.2 ... 2.50 мм ²	0.2 ... 2.50 мм ²	7.0 + 1.0 мм

Варианты монтажа

	MVC-80-AC1	Крышка для клеммников (в упаковке 10 шт.) Как правило, на один контроллер используют две крышки.
	MVC-80-AC2	Фронтальная рамка для монтажа MVC на дверце щита управления (в упаковке 10шт.)



Вариант монтажа на DIN-рейке
с крышкой для клеммников

Совет

Если вы хотите подключать MVC online к контроллеру MVC80 на объекте, то не располагайте верхний кабель-канал ближе 10 см. от контроллера, иначе он будет мешать подключению кабеля к разъему RJ45.

Входы / Выходы Контроллера

Входы для Датчиков

Контроллер MVC80 оборудован универсальными входами (голубой клеммник) для датчиков NTC20.

Спецификация универсальных входов

Универсальные входы могут поддерживать различные типы датчиков:

критерий	значение
вход по напряжению	<ul style="list-style-type: none"> • "Linear Graph" (0-10 VDC с нагрузочным резистором) • 0...10 VDC без нагрузочного резистора • 2...10 VDC без нагрузочного резистора
поддерживаемые типы датчиков	<ul style="list-style-type: none"> • NTC20kΩ (-50...+150 °C; по умолчанию) • Медленный бинарный вход (статич. сухой контакт)
разрешение	12-бит разрешение
точность	±75 mV (0 ... 10 V)
защита	от короткого замыкания, 24 VAC

Пример подключения датчика температуры и датчика давления

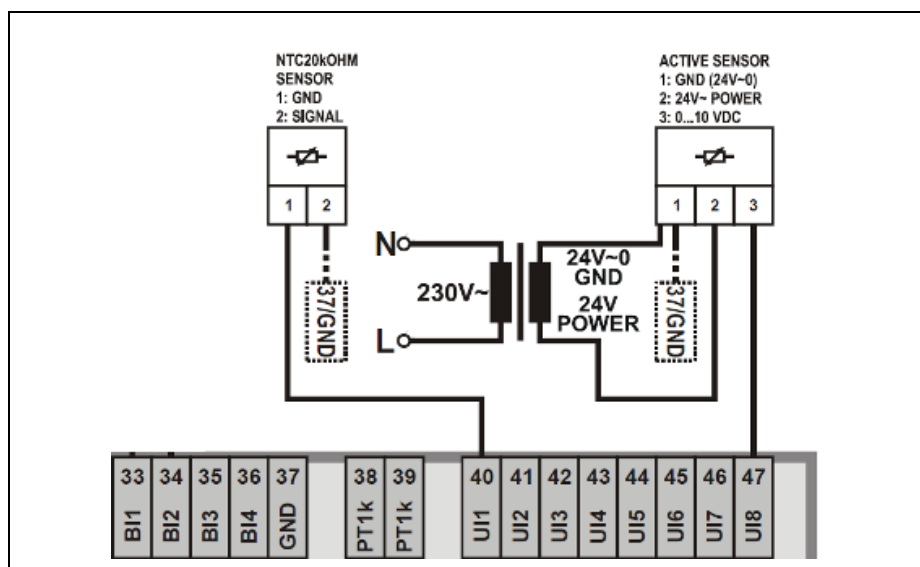

Пример подключения датчика температуры NTC20кОм (температура) и Активного датчика 0...10V= (давление).

Бинарные Входы

Контроллер MVC80 оборудован бинарными входами (желтый клеммник). По умолчанию все они сконфигурированы как статический вход типа «сухой контакт».

Спецификация Бинарного Входа

критерий	значение
Тип входа	Статический сухой контакт (по умолчанию) или счетчик с открытым коллектором
Сила тока (вход замкнут)	2 мА
Напряжение открытого контакта	20...28 VDC
Защита	от короткого замыкания, 24 VAC

Спецификация Сухого контакта

Бинарные входы MVC80 являются статическими сухими контактами по умолчанию. Сигнал должен быть стабилен, по крайней мере, в течение 100 мс. Эта опция сухого контакта снижает усилия по электрическим подключениям, т.к. нет необходимости распределять напряжение для сигнала.

Контакт открыт	$\geq 3000 \Omega$ (20 ... 28 VDC на терминал бинарного входа)
Контакт закрыт	$\leq 500 \Omega$ (ток короткого замыкания: 1.6 ... 2.0 mA)

Пример подключения Бинарного Входа

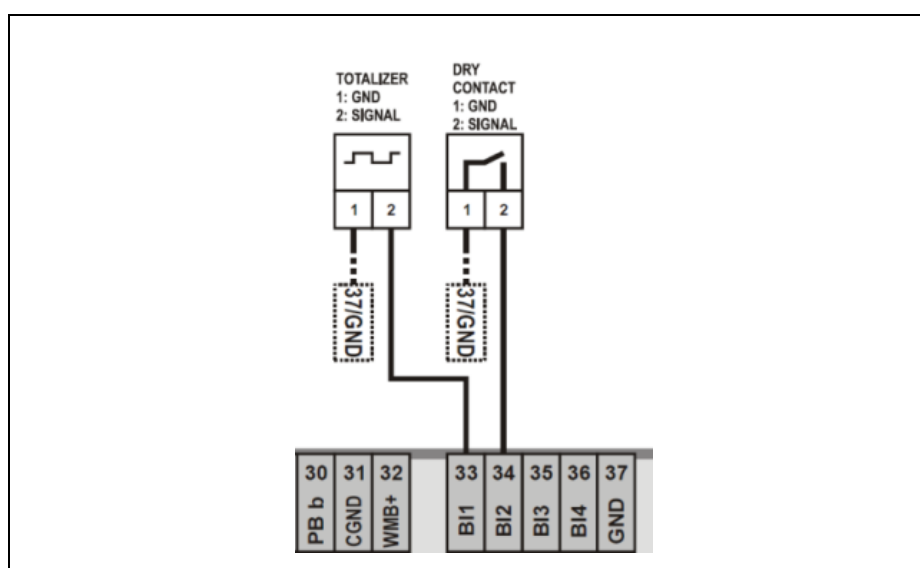

Дискретные Выходы

Контроллер MVC80 оборудован дискретными выходами (оранжевые клеммники), которые используются, например, для управления насосами и 3-позиционными приводами.

Спецификация Дискретных Выходов

Реле	Макс. напряжение	Мин. напряжение	Сила тока (inductive)
DO1...3	230 Vac	5 Vdc	max. 3 A (0.3 A)
DO4	230 Vac	24 Vdc	max. 10 A (10 A)
DO5...8	230 Vac	5 Vdc	max. 3 A (0.3 A)

ПРИМ.: Общая максимальная нагрузка на все реле = 14 A

Пример подключения Дискретного Выхода

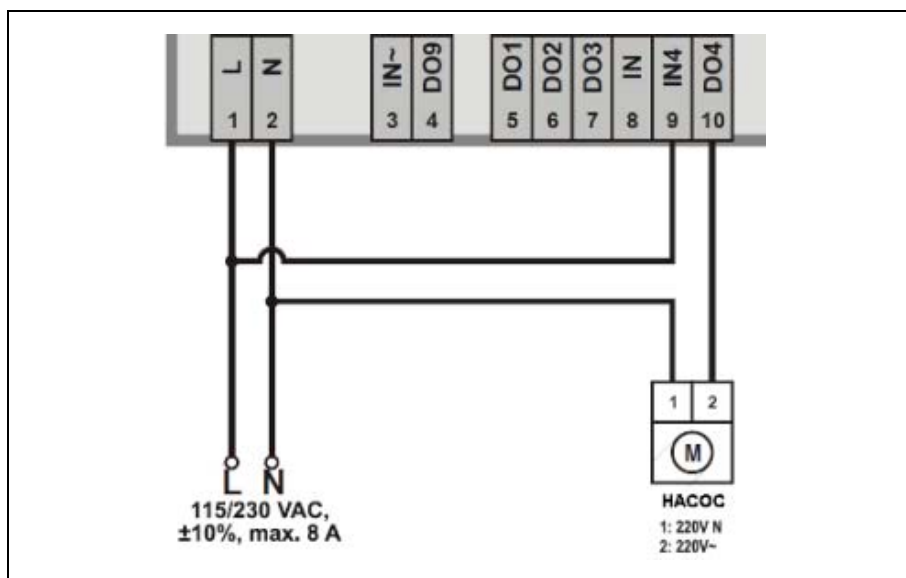

Аналоговые Выходы

Контроллер MVC80 оборудован аналоговыми выходами (зеленый клеммник).

Спецификация Аналоговых Выходов

критерий	значение
Тип выхода	напряжение
Макс. Диапазн выхода	0 ... 11 VDC (± 1 mA) (по умолчанию)
range with failure detection	2 ... 11 VDC (± 1 mA)
Мин. разрешение	8-бит
Мин. точность	± 150 mV
Мак. длина кабеля	400 метров
Сечение кабеля	≥ 0.5 мм ²
Макс. колебания	25 mV
Защита	От короткого замыкания, 24 VAC

Пример подключения Аналогового привода 0...10В

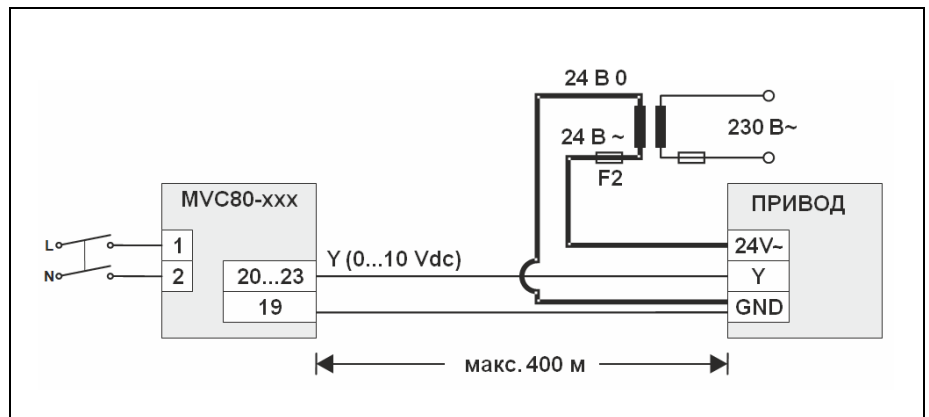

Пример подключения приводов ML7420 / ML7421 с аналоговым управляющим сигналом к контроллеру MVC80-DH10M

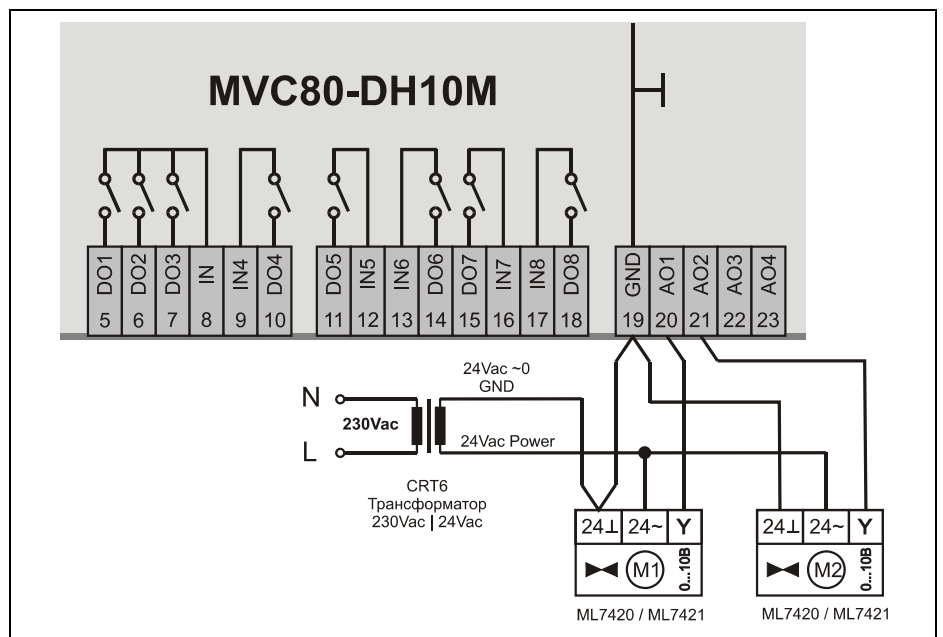

Габаритные размеры

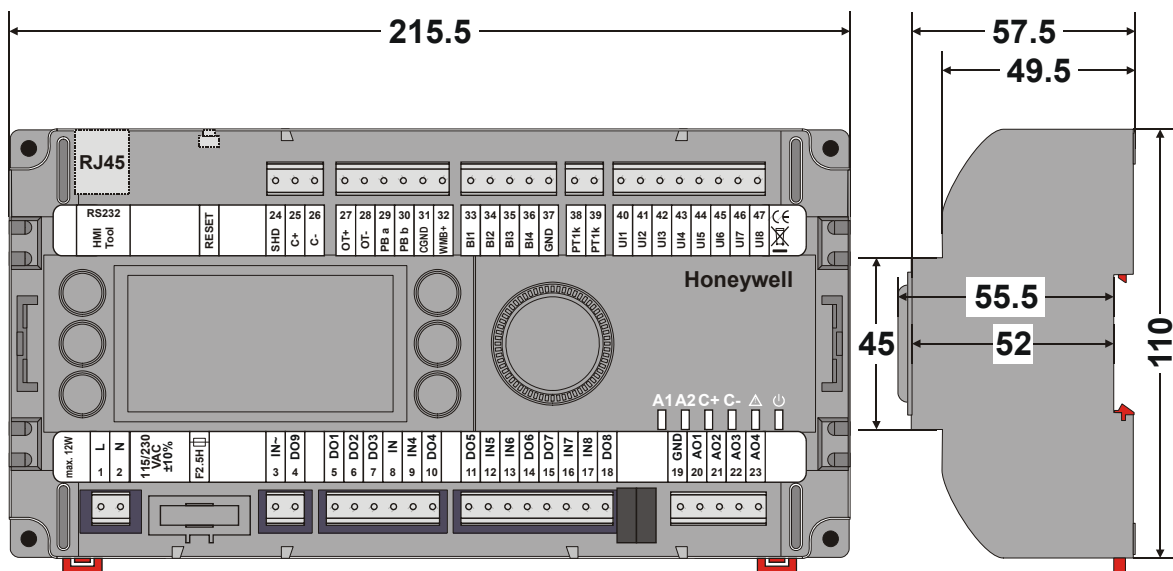

Размеры контроллера MVC без дополнительных крышек (в мм.)

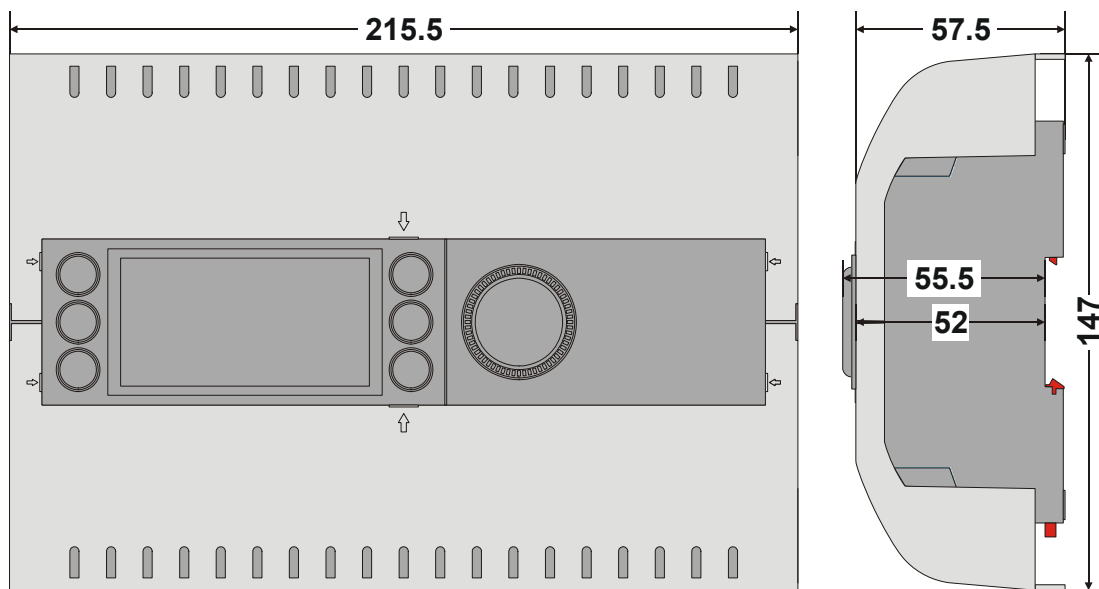

Размеры контроллера MVC с дополнительными крышками AC1 (в мм.)

ЗАО «Хоневелл»

Направление Тепловой Автоматики

121059, г. Москва, Киевская ул., д.7

☎ : (495) 797-99-13, 796-98-00

✉ : info@honeywell-ec.ru

🌐 : www.honeywell-EC.ru

Произведено в соответствии с **DIN EN ISO**
9001/14001